



Paneele

MEISTER

100 PRO | Hersteller
VOM FACH | Handel
Handwerk

www.meister.com

Räume voller Leben.



Systempaneele SP 150 | Uni weiß glänzend DF 324 | Dekor

Passion für Paneele.

13 Kollektionen 138 System-, Echtholz-,
Dekor- und Nadura-Paneele

Unzählige Anwendungen für
kreatives Wohnen

Leitgedanke | Anwendungsbereiche **4**

Anwendungsbereiche

Wandgestaltung für Wohnräume **6**
Wandgestaltung für gewerbliche Räume **22**
Deckengestaltung **26**
Dachausbau **30**

Wissenswertes

Qualität **32**
Formate | Produktaufbauten **34**
Oberflächen-Veredelungen | Fugen-Optiken **36**
Sonderzubehör **38**
Zubehör **40**
Licht **48**
Eigenschaften **54**

Kollektionen **56**

Räume **voller** Leben.

Inspiriertes Wohnen denkt auch **an Wand und Decke.**

Es gibt so viele Möglichkeiten, Räumen einen besonderen Stil zu verleihen. Unsere System-, Echtholz-, Dekor- sowie Nadura-Paneele können dabei eine zentrale Rolle spielen. Sie lassen neue Perspektiven durch die Möglichkeit attraktiver Wand- und Deckengestaltung entstehen. Und sie eignen sich für alle Räume, in denen gewohnt und gearbeitet wird. Ob modernes Ambiente, behagliche Atmosphäre oder stylischer Auftritt: MEISTER-Paneele fügen sich stilvoll ein und perfektionieren jede Raumgestaltung. Sie schaffen Orte, die unverwechselbarer nicht sein können.

Gestalten Sie Ihren Lebensraum in neuen Dimensionen – für Räume voller Leben.

DECKENGESTALTUNG
UND DACHAUSBAU

WANDGESTALTUNG



Link zur Homepage:
www.meister.com

Wie Räume an Ausdruck gewinnen.

Wie wollen wir unsere Räume gestalten? Wie können Wände und Decken ihren Beitrag zur Stimmung leisten? Steht der optische Effekt im Vordergrund? Oder sind es praktische Funktionen, die erfüllt werden sollen? Bei der Entwicklung unserer Paneele haben wir selbstverständlich an ansprechende Dekore und schöne Oberflächenstrukturen gedacht. Aber auch das Wo und Wie war unser Wegweiser, denn mit System-, Echtholz-, Dekor- sowie Nadura-Paneelen erschließen wir jeden Winkel des Raums.

Wir haben die kreativen Möglichkeiten für Wand und Decke sowie ihre praktische Umsetzung in Anwendungsbereiche zusammengefasst. Und da Paneele in privat wie in gewerblich genutzten Räumen eingesetzt werden, finden Sie entsprechende Beispiele für beide Ausführungen. Damit möchten wir Ihnen erleichtern, Ihre Ideen für Paneele überall Wirklichkeit werden zu lassen.

1 Wandgestaltung

Kreativ formen

Eine spannende Perspektive im Wohnzimmer, eine clevere Hilfe für die Küche, eine erfrischende Lösung fürs Bad. Oder wie wäre es mit einer praktisch-schönen Lösung für einen Verkaufsraum oder ein Büro? Die Wandgestaltung mit Paneelen eröffnet kreative Horizonte und regt zu neuen Ideen an.



2 Deckengestaltung und Dachausbau

Geschickt verkleiden

Decken und Dachschrägen werden mit Paneelen zu Hinguckern mit hohem Behaglichkeitsfaktor – und sogar der Raumklang profitiert von der schönen Verkleidung. Apropos schön: Auch Dachzimmer verwandeln sich mit Paneelen in sympathische Refugien.





Light
my fire.



Verkleiden **war gestern.**





Dekorpaneele Bocado 250 | Eiche Streifer mokka 4026 | Holznachbildung



Winkelleiste klein
Eiche Streifer mokka 4026
Holznachbildung

Sinn für Schönheit kleidet auch Wände perfekt. Unsere System-, Echtholz- und Dekorpaneele schaffen einen repräsentativen, stilechten Rahmen für alles, was Ihnen lieb und wert ist. Oder was schnell zur Hand sein soll. Paneele verbinden Schönheit mit Intelligenz und verwandeln eine eher schlichte Wandverkleidung in eine attraktive Wandgestaltung.



Systempaneele SP 300 | Rost-Metallic 4077 | Nachbildung
Winkelabdeckleiste | Rost-Metallic 4077 | Nachbildung



Appetitliches Ambiente.



Dekorpaneele Terra-Senza 300 | Akazie hell 4012 | Holznachbildung



Echtholzpaneele Madera 250 | Esche weiß 073 | Furnier



Link zum Interior-Designer:
[www.meister.com/de/service/
service-center/interior-designer.html](http://www.meister.com/de/service/service-center/interior-designer.html)



Mögen Sie modernes Wohnen? Lieben Sie den Landhausstil? Oder kommen Ihnen nur Design-Möbel ins Haus? Egal für was Sie sich entscheiden: Nehmen Sie dazu MEISTER-Paneele, genießen Sie ihre nachhaltige Schönheit und erfreuen Sie sich an ihrer Pflegeleichtigkeit.

**MEISTER**

Die Kunst liegt im System.



Link zum Paneel-Zubehör:
[www.meister.com/de/zubehoer/
paneelzubehoer.html](http://www.meister.com/de/zubehoer/paneelzubehoer.html)



Systempaneel SP 400 | Kernwalnuss 4048 | Holznachbildung
und Cremeweiß 4014 | Dekor (Zubehör ab Seite 40)



Dekorpaneel Bocado 200 | Uni weiß glänzend DF 324 | Dekor
Design-Rahmen | Uni weiß glänzend DF 324 | Dekor
Kreativbox | für Design-Rahmen (ohne Dekoration)



Echtholzpaneel Madera 200 | Nussbaum Streifer 045 | Furnier
Design-Rahmen | Nussbaum 637 | Furnier
NV-LED-Paneelleuchte | Typ 1

Wohl dem, der auf ein intelligentes System setzen kann. MEISTER-Systempaneel SP 400 sind dafür das beste Beispiel. Sie sehen gut aus und lassen sich mit vielen praktischen Helfern von LED-Leuchten bis zu Regalböden ausstatten.

Den ganz persönlichen Stil unterstreichen die Kreativ-Boxen für die MEISTER-Paneeel Madera 200, Terra-Senza 200 und Bocado 200. Die Boxen lassen sich nach Lust und Laune individuell befüllen.

Licht ins Paneel bringen die LED-Leuchten, die sich mit dem Design-Rahmen wunderbar in Wand und Decke integrieren lassen.

Mehr Informationen zu unserem Sonderzubehör finden Sie ab Seite 38 im Katalog.



Systempaneele SP 400 | Aluminium 4049 | Dekor, **Winkelabdeckleiste** | Aluminium 4049 | Dekor,
Flexleuchte 170 | Titan 249, **Glasboden 520, Bodenträger** | Aluminium eloxiert, **Haken Typ 3** | Aluminium eloxiert, **Regalschiene** | Silber eloxiert,
Regalschiene mit Stromführung | Silber eloxiert

Stilvolle Eroberung.

MEISTER-Systempaneele bringen Stil in den Alltag. Ihre edlen Oberflächen und wirkungsvollen Strukturen verwandeln Wände in exklusive Skulpturen. Die wohl eleganteste Möglichkeit, einen Raum zu erobern und den Blick zu fesseln.



Link zum Interior-Designer:
www.meister.com/de/service/service-center/interior-designer.html



Systempaneele SP 300 | Gold-Metallic 4081 | Nachbildung





Systempaneele SP 400 | Teak-Struktur 4052



Gestaltungsbeispiele mit: Systempaneele SP 300 | Weiß 4038 | Dekor

MEISTER





Dekorpaneele Terra-Senza 300 | Akazie hell 4012 | Holznachbildung
Winkelabdeckleiste | Akazie hell 4012 | Holznachbildung

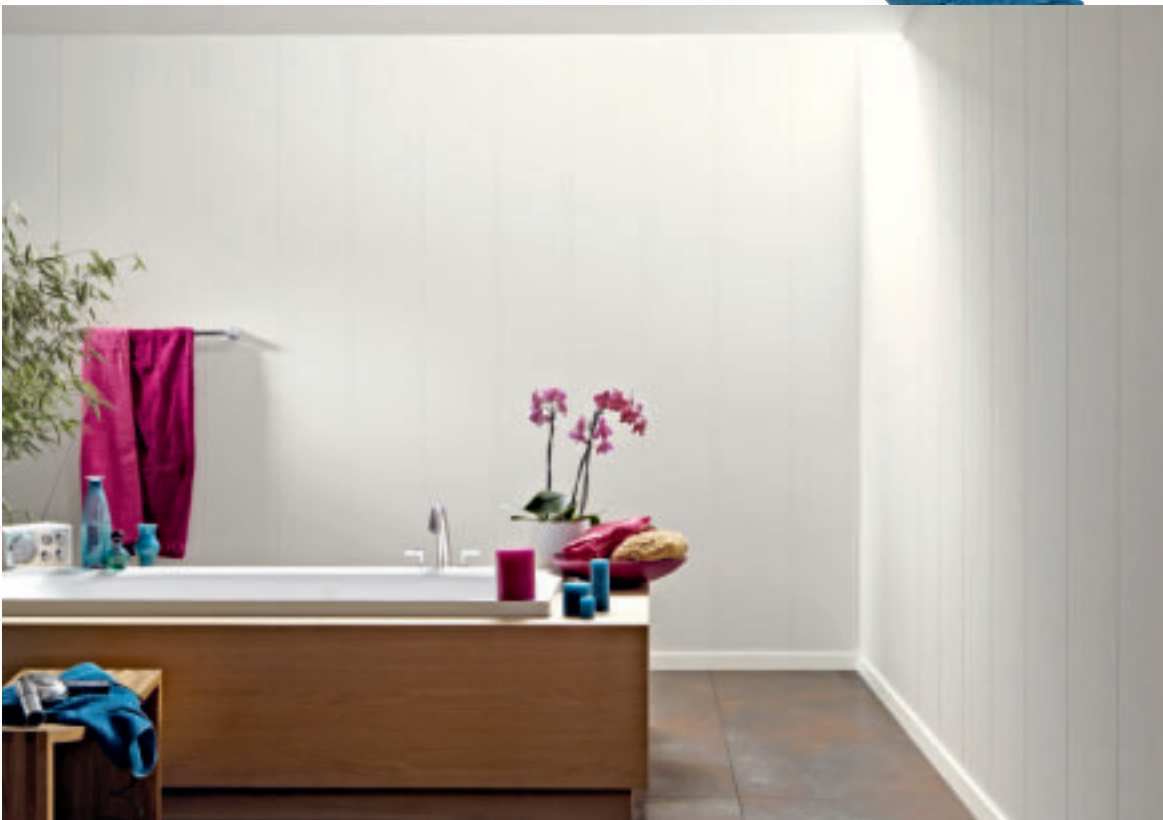

Dekorpaneele Terra-Senza 300 | Crush weiß 4065 | Dekor
Faltleiste | Crush weiß 4065 | Dekor

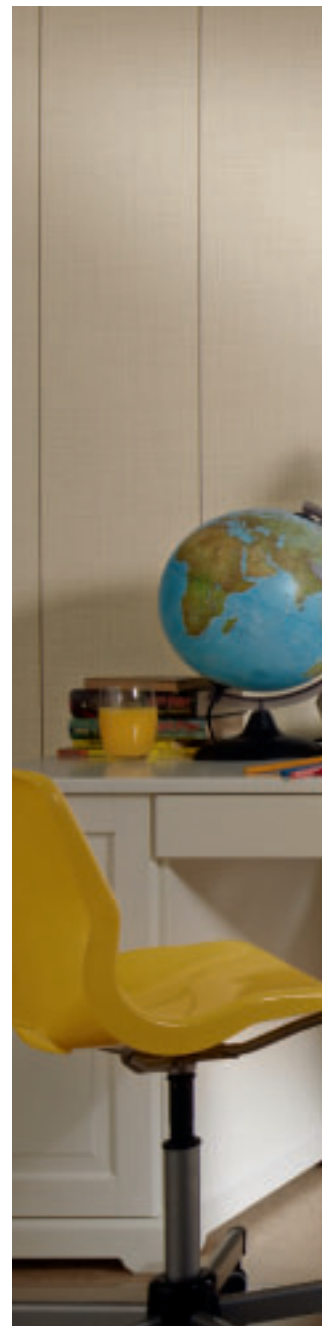

Wunderbar wandelbar.

Dekorpaneele stehen jedem Raum und werten ihn optisch auf. Das Bad wird zum Wellness-Tempel, die Multimedia-Wand zum stylischen Privat kino. Und auch Junior hat seinen Spaß an dieser erstaunlichen Verwandlung.

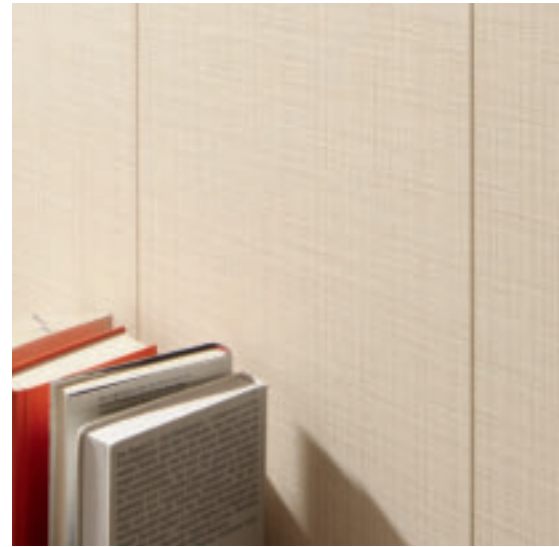
**MEISTER**



Nadura-Paneele NP 300 | Stropiziano hellgrau 6224 | Dekor und Stropiziano grau 6227 | Dekor
Vierkant-Deckenabschlussleiste | Stropiziano grau 6227 | Dekor
NV-LED-Anbauleuchte Apollo-Quadro | 5 Watt | Titan 249



Heute schon gelebt!?

Die Freiheit genieÙen, man selbst sein zu d¼rfen. Vom Entree bis zum Kinderzimmer dem Leben Raum geben. ÄuÙerst strapazierfÄhig und pflegeleicht, mit der HÄrte von Stein und der WÄrme von Holz gestaltet unser eleganter Tausendsassa Nadura Ihr Zuhause. Noch mehr zu Nadura-Böden und -Paneelen finden Sie im separaten Nadura-Katalog.



nadura

Steinhart. Holzwarm.

Link zur Nadura-Paneele:
www.meister.com/de/nadura-paneele.html



MEISTER



Longlife-Parkett PD 400 Cottage | Eiche canyon gedämpft 8301 | gebürstet | naturgeölt

Longlife-Parkett® geht die Wände hoch.



Longlife-Parkett PC 400 Style | Eiche country pure 8264
geplankt, gebürstet | naturgeölt

Eingetragenes Geschmacksmuster® EU 2244319

Eine edle Holzoberfläche hält länger als jede Tapete und ist ein Quantensprung in Richtung exklusives Wohnen. An der Wand spielen die MEISTER-Longlife-Parkettböden ihre Trümpfe in der Vertikalen aus. Details zur Verlegung finden Sie auf Seite 47. Eine komplette Auswahl aller geeigneten Kollektionen finden Sie im separaten Longlife-Parkett-Katalog.



Link zum Parkett an der Wand:
www.meister.com/de/service/service-center/verlege-und-pflegeanleitungen/verlegung-parkett-an-der-wand.html

Einfach chic in jeder Dimension.



Link zum Interior-Designer:
www.meister.com/de/service/service-center/interior-designer.html

Für noch mehr kreative Lösungen sorgen unsere attraktiven System-, Echtholz- und Dekorpaneel-Kollektionen. Wofür Sie sich auch entscheiden – in Kombination mit unseren wunderschönen Böden wird auch Ihr Einrichtungstraum wahr.



Dekorpaneele Terra 150 | Polar-Weiß 079 | Holznachbildung



Systempaneele SP 300 | Beton 4045 | Nachbildung



Echtholzpaneele Madera 200 | Ahorn kanadisch hell 049 | Furnier



GREEN

Inszenierung für
den perfekten Schwung.
Auch im Geschäft.





MEISTER



Systempaneele SP 300 | Beton 4045 | Nachbildung

Intelligente Schönheit verkauft besser.



Ein gelungenes Raumkonzept inszeniert Geschäftsräume gekonnt und begeistert die Kunden. Unsere intelligenten Paneele tragen dazu maßgeblich bei. Sie schaffen neue Möglichkeiten der Wand- und Deckengestaltung, faszinieren mit ihrer kreativen Individualität, sind attraktiv und erleichtern mit vielseitigem Zubehör die Handgriffe im Tagesgeschäft. Leicht zu pflegen und äußerst strapazierfähig, sind sie echte Partner für viele gemeinsame, erfolgreiche Jahre.





Dekorpaneele Terra-Senza 200 | Finline cappuccino 4018 | Dekor



Systempaneele SP 400 | Cremeweiß 4014 | Dekor

MEISTER



Kleidet die
Decke perfekt.



Vielseitig und einzigartig wirkungsvoll.

Unglaublich, wie sie wirken. Unsere Deckenverkleidungen sorgen für einen optisch perfekten Auftritt, halten bei entsprechender Dämmung die Wärme im Raum und tragen mit ihren klaren Linien zur Gestaltung bei. Einzigartig, was sie alles können. Paneele sind hervorragend mit der passenden Beleuchtung kombinierbar und lassen Technik und Kabel im Handumdrehen unsichtbar werden.



Dekorpaneele Terra 150 | Finline weiß 4017 | Dekor
Deckenabschlussleiste und **Faltleiste klein** | Finline weiß 4017 | Dekor
NV-Downlight | 20 Watt | schwenkbar | Weiß 241



Dekorpaneele Da Capo-Profilstab 150 | Kiefer-Creme 102 | Holznachbildung
Rund-Deckenabschlussleiste | Kiefer-Creme 102 | Holznachbildung
HV-Downlight-Quadro | 40 Watt | Chrom 242



Link zum Interior-Designer:
[www.meister.com/de/
service/service-center/
interior-designer.html](http://www.meister.com/de/service/service-center/interior-designer.html)



Dekorpaneele Terra-Senza 300 | Finition weiß 4017 | Dekor **groß** und **Winkelabdeckleiste** | Finition weiß 4017 | Dekor **NV-LED-Downlight-Quadro** | 5 Watt | Titan 249



Dekorpaneele Terra-Senza 200 | Finline cappuccino 4018 | Dekor
Faltleiste, Winkelleiste und **Winkelabdeckleiste** | Finline cappuccino 4018 | Dekor



Dekorpaneele Bocado 200 | Merano Ahorn 335 | Holznachbildung
Faltleiste | Merano Ahorn 335 | Holznachbildung
NV-Downlight | 20 Watt | Weiß 241



Ein Refugium zum Verlieben.

Wenn Wand und Decke zu einem Zuhause zusammenwachsen, wird es besonders behaglich. Verkleidete Schrägen schaffen Inseln optischer Ruhe und geben dem Raum Struktur. Mit Wand- und Deckenpaneelen von MEISTER wird aus einem bislang ungenutzten Raum ein persönlicher Rückzugsort.

MEISTER

Echtholzpaneele Madera 250 | Kirschbaum amerikanisch 014 | Furnier
Abdeckleiste und Fallleiste | Kirschbaum amerikanisch 014 | Furnier
NV-Sternenhimmel-Quadro | 10 Watt | Chrom 242
NV-Downlight-Quadro | 20 Watt | Chrom 242

Qualität kennt keine Grenzen – Paneele von MEISTER.



nadura

Nadura®- produced under
license of Välinge

Nadura

Nadura bezeichnet eine vollkommen neue Produktgattung, die auf der Wood-Powder-Technologie basiert. Wood-Powder ist eine innovative natürliche Materialmischung aus Holzfasern, mineralischen Stoffen, Farbstoffen und weiteren Additiven, die von der schwedischen Firma Välinge entwickelt wurde.



Der Blaue Engel

Als Ergebnis unserer verantwortungsvollen Materialauswahl und modernen Herstellungsverfahren tragen z. B. alle Paneele der Terra-Familie und die Nadura-Paneele den Blauen Engel – das erste und bekannteste Zeichen der Welt für umweltfreundliche Produkte und Dienstleistungen. Das gibt Ihnen die Sicherheit, sich für ein emissionsarmes und ökologisches Produkt zu entscheiden.



Furnier Echt Holz

Das Qualitätssiegel »Furnier Echt Holz« der »Initiative Furnier + Natur e.V.« gibt Ihnen die Sicherheit, dass Sie sich mit unseren Echtholzpaneelen die Authentizität einer natürlichen Holzoberfläche ins Haus holen. Für die Herstellung werden dabei nur ausgewählte Furniere mit besonders schönem Furnierbild eingesetzt.



MADE IN GERMANY

Fest verwurzelt an unserem Standort, verstehen wir darunter mehr als die Bezeichnung der Herkunft. Für uns bedeutet »Made in Germany« auch Anspruch auf beste Qualität. Diesem gerecht zu werden, ist unsere tägliche Herausforderung.

Willkommen bei den MeisterWerken.

Seit vielen Jahren entwickeln und produzieren wir mit Leidenschaft Produkte für Räume voller Leben. An unserem Firmensitz in Rüthen-Meiste, im schönen Sauerland, ist es unser täglicher Anspruch, diese zu perfektionieren und somit den größten Nutzen für unsere Kunden sicherzustellen.

Unsere Innovationsfreude steckt in allem: in unserem großen Sortiment, in unserem Unternehmen und in der Art, wie wir zusammenarbeiten. Immer partnerschaftlich und fair, aber auch zielgerichtet und zuverlässig. Unser Unternehmensmotto: jeden Tag ein MeisterWerk!

Als Familienunternehmen denken wir auch an kommende Generationen. Deshalb ist der Respekt vor der Natur und den natürlichen Ressourcen für uns selbstverständlich. Bei der Auswahl unserer Materialien legen wir großen Wert auf eine umweltschonende Herkunft und kurze Transportwege. Unabhängige Prüfinstitute bestätigen die Unbedenklichkeit der verwendeten Materialien. So entstehen Jahr für Jahr Produkte, die höchste Qualität, besten Komfort und ein gutes Gefühl miteinander verbinden. Für Ihre Räume voller Leben.

**MEISTER**

Innovative Produkte und Systemlösungen entstehen bei den MeisterWerken immer im Team.



Die sorgfältige Material- und Dekor- ausmusterung garantiert ein optimales Ergebnis.



Unsere Produkte durchlaufen umfang- reiche Qualitätstests auf ihrem Weg zum perfekten Einrichtungsobjekt.



Link zu den MeisterWerken:
www.meisterwerke.com

Durch und durch intelligente Qualität mit System.

Wände und Decken lassen sich mit Paneelen individuell gestalten. Die verschiedenen Formate eröffnen Ihnen in ganzer Länge und Breite alle Möglichkeiten. Und das nicht nur im Wohnbereich, sondern auch im Bad, denn die MEISTER-Dekor- und Nadura-Paneele sind Feuchtraum-geeignet.

Paneel-Formate

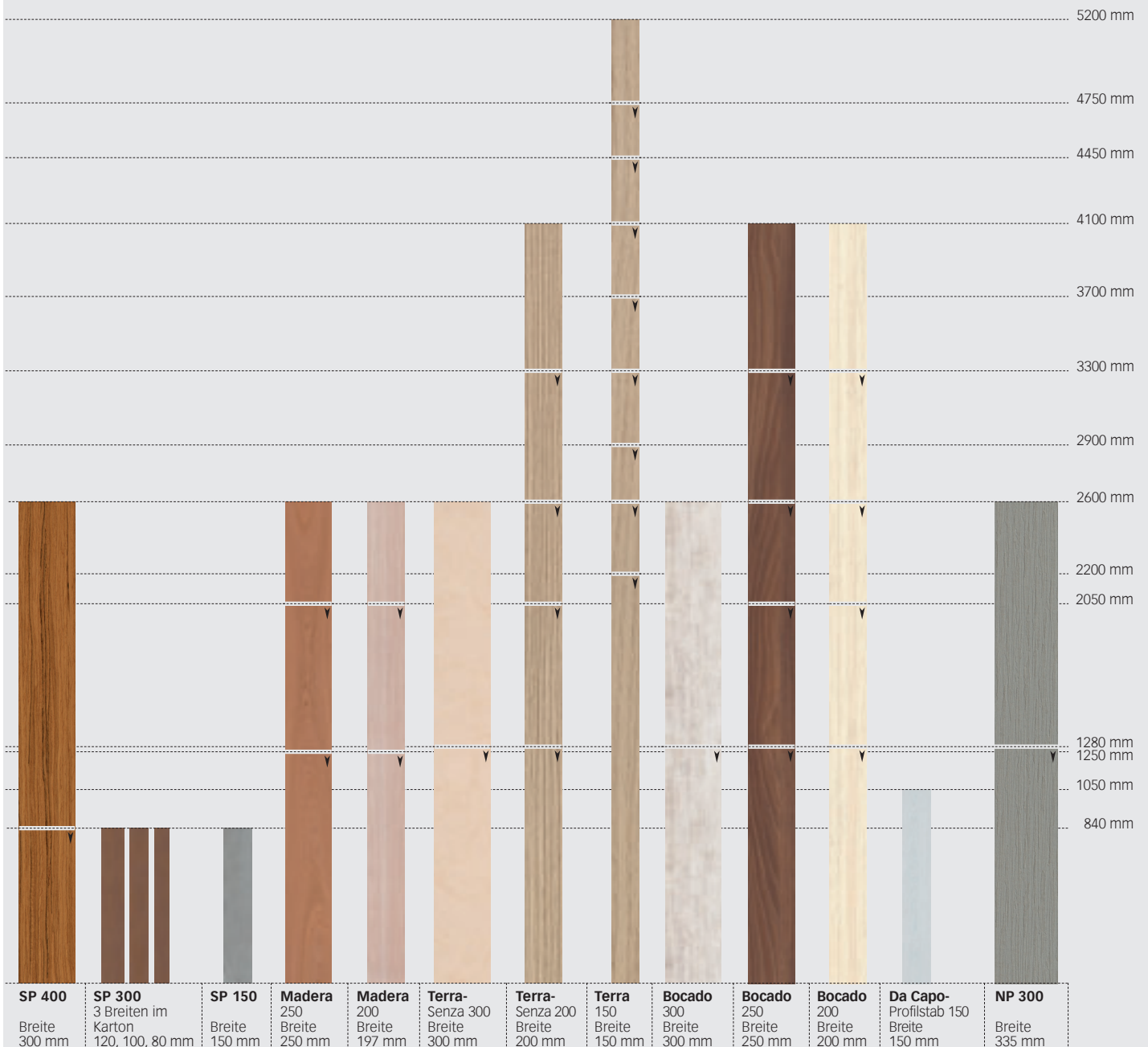

Produktaufbau

Qualität in Material und Verarbeitung macht den Unterschied. Unsere Paneele treten mit ausgewählten Echtholz Furnieren und ansprechenden Dekoren den sichtbaren Beweis an. Kombiniert mit der auf das Produkt zugeschnittenen Trägerplatte, erhalten Sie ein sehr hochwertiges, stabiles Produkt, das über viele Jahre Freude macht.

Produktaufbau SP 400

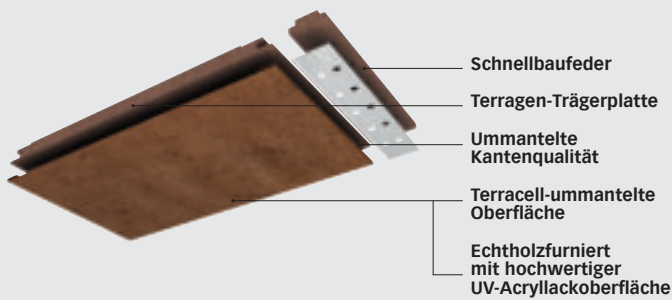

Produktaufbau SP 300 und SP 150

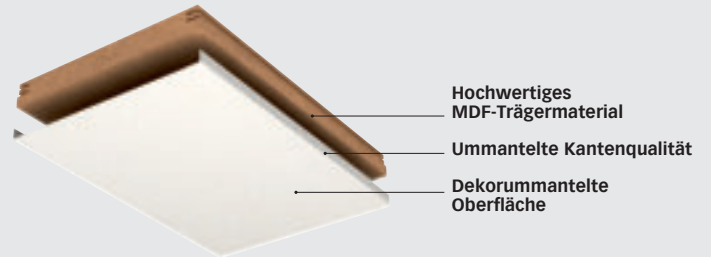

Produktaufbau Echtholzpaneele



Produktaufbau Terra-Senza und Terra

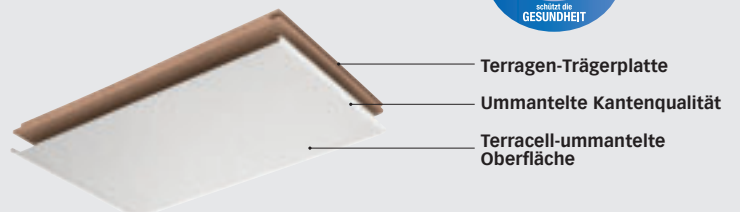

Produktaufbau Nadura-Paneele

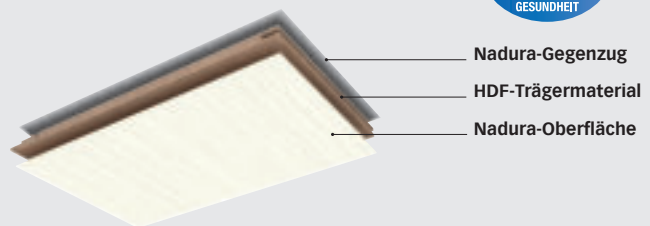

Produktaufbau Bocado und Da Capo-Profilstab 150

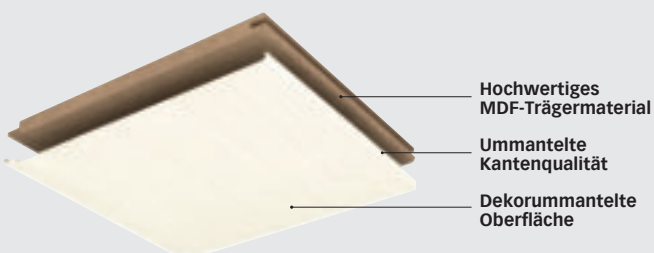

Edle Oberflächen, innovative Träger.

Oberflächen



Echtholz furnier mit UV-Acryllackoberfläche

Die ausgeführte Lackversiegelung aus formaldehydfreiem, UV-gehärtetem und lösemittelfreiem Acryllack macht unsere Systempaneele und Paneele mit Echtholz furnier pflegeleicht und umweltfreundlich.

MEISTER-Paneele sind bis ins kleinste Detail durchdacht. Unsere aufwändigen Veredelungen lassen sie lange gut aussehen, machen sie widerstandsfähig und äußerst pflegeleicht. Bei unseren Terracell-Oberflächen in Verbindung mit der Terragen-Trägerplatte ist zusätzlich eine Anti-Schimmel-Wirkung nachgewiesen.



Terracell-Oberfläche

In Optik und Beschaffenheit ist Terracell kaum von einer echten Holzoberfläche zu unterscheiden. Dank der Wasserresistenz und Dampfbeständigkeit sind alle Terracell-beschichteten Paneele extrem pflegeleicht, widerstands- und strapazierfähig sowie Feuchtraum-geeignet und abwaschbar.



Dekorfolien-Oberfläche

In einem aufwändigen Verfahren werden diese Dekorfolien für Paneele bedruckt. Erst nach drei Durchgängen entsteht eine Oberfläche, die unseren Anforderungen entspricht und eine hohe Farbbeständigkeit des Oberflächenmaterials garantiert.

Trägerplatten



MDF E1-Trägerplatte

Das MDF (Medium Density Fibreboard = Mitteldichte Faserplatte) bietet eine besondere Formstabilität und ermöglicht zudem präzise Nut-Feder-Fräsungen. Unsere MDF E1-Trägerplatten, mit Echtholz furnieren oder Dekorfolien entsprechen dem niedrigsten vorgegebenen Emissionsrichtwert.



Terragen-Trägerplatte

Speziell für unsere hochwertigsten Paneele wurde das MDF-Trägermaterial »Terragen« exklusiv für uns entwickelt. Damit sind sie zur Verlegung in Feuchträumen geeignet. Unabhängige Prüfinstitute haben uns bestätigt: Unsere Terragen-Platte ist praktisch formaldehydfrei.

Fabelhaft bis in die Fuge.

MEISTER-Paneele sind einfach, schnell und sicher montiert. Das gewünschte Wand- und Deckenbild wird durch die Fugenoptiken noch unterstrichen. Während das fast »nahtlose« Nullfugenbild der Paneele besondere Eleganz verleiht, lassen sich mit verschiedenen Nut- und Feder-Kombinationen zarte bis markante Akzente setzen.



Nut-Feder-Paneel mit Nullfuge (Bocado 250)



Nut-Feder-Paneel mit Nullfuge



Nut-Feder-Paneel mit sichtbarer Feder



Nut-Nut-Paneel mit sichtbarer Feder



Nut-Nut-Paneel mit Schattenfuge



Nut-Nut-Paneel mit Versatzfuge

Willkommen im großen Gestaltungsspielraum.

Sie möchten farbige Akzente im Raum setzen? Ein eigenes Wanddesign entwickeln? Schöne Dinge gekonnt zur Geltung bringen? Mit unseren Design-Quadraten und Kreativboxen können Sie in jedem Raum puristisches Design umsetzen, ihre Kreativität ausleben oder eine hohe Funktionalität erreichen.



Dekorpaneele Terra-Senza 200 | Finline cappuccino 4018 | Dekor
Design-Rahmen | Finline cappuccino 4018 | Dekor
NV-LED-Paneelleuchte Typ 2 | 2,5 Watt



Kreativbox | für Design-Rahmen (ohne Dekoration)
Design-Rahmen | Uni weiß glänzend DF 324 | Dekor
Dekorpaneele Bocado 200 | Uni weiß glänzend DF 324 | Dekor

Wand- und Deckenverkleidungen mit dem gewissen Extra.



Feuchtraum-geeignet

Alle MEISTER-Dekor- und -Nadura-Paneele sind Feuchtraum-geeignet. Das heißt, Sie können sie im Bad mit entsprechend hinterlüfteter Unterkonstruktion ebenso verlegen wie in Wohnküchen. Zusammen mit den spritzwassergeschützten MEISTER-Leuchten ergeben sich so reizvolle Möglichkeiten zur Wand- und Deckengestaltung. Bei den Dekorpaneelen der Terra-Familie sorgt die Terragen-Trägerplatte zusammen mit der Terracell-Oberfläche zusätzlich für einen wirksamen Schutz vor Schimmelbildung. Im direkten Spritzwasserbereich, z. B. um das Waschbecken herum oder in der Dusche, dürfen keine Paneele eingesetzt werden.

Design-Rahmen mit Einlegeprofil

Für alle Oberflächen der Kollektionen Madera 200, Terra-Senza 200 und Bocado 200 sind passende Design-Rahmen erhältlich, die mittels Nut und Feder zwischen den Kopfkanten der Paneele eingefügt werden. Die Rahmen sind für die Kreativbox, die Einlegeprofile und die LED-Paneelleuchte geeignet. Alle Designelemente sind leicht austauschbar.

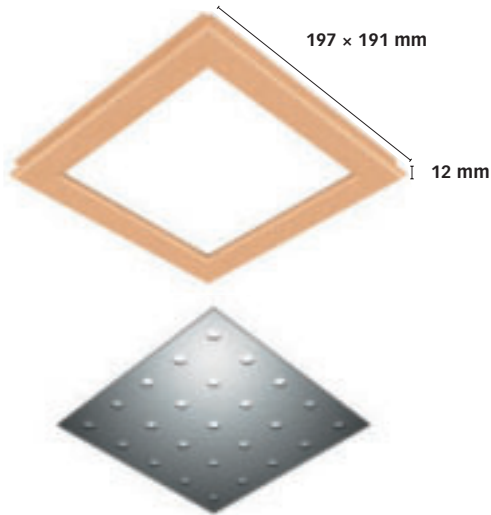

Sinus 278

Novo 276

Punti-Blau 275



Stampo 277







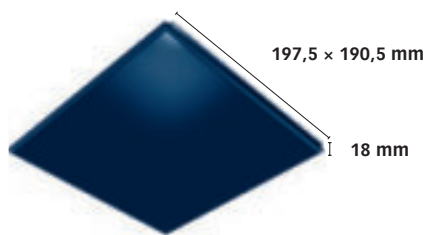

Punti-Silber 274

Pica 279

Bocadino Design-Quadrat 200

Die Feuchtraum-geeigneten Design-Quadrate 200 sorgen mit acht modernen Farben für Akzente und sind speziell für die Kollektionen Madera 200, Terra-Senza 200 und Bocado 200 konzipiert.



| | |
|---|---|
|  Mandarin-Orange 404 |  Siena-Rot 402 |
|  See-Grün 403 |  Royal-Grün 346 |
|  Fjord-Blau 401 |  Royal-Blau 347 |
|  Silbergrau 344 |  Titan-Schwarz 348 |

MEISTER-Paneele sind ansprechend und komfortabel. Aufgrund ihrer auch dämmenden Eigenschaften wirken sie sich positiv auf die Akustik und das Raumklima aus. Für die Verlegung in Feuchträumen eignen sich dabei elf von unseren insgesamt dreizehn Kollektionen. Unsere Echtholzpaneele überzeugen zudem mit ihren hochwertigen und sorgfältig verarbeiteten Furnieren.

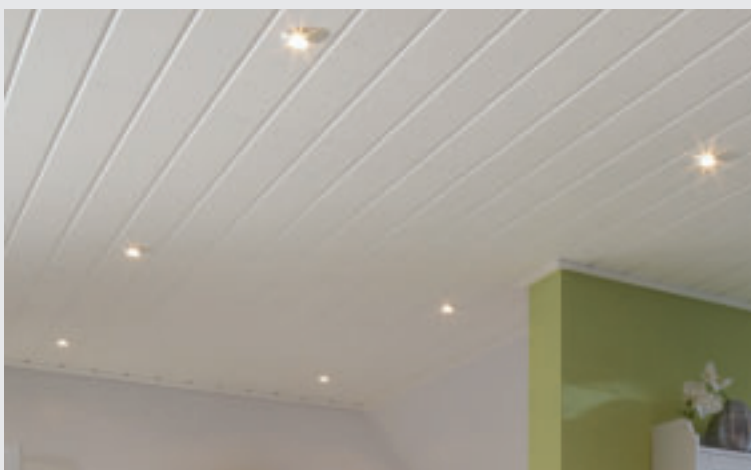

Wärmetauglichkeit bei Einbauleuchten

Durch die hohe Materialqualität und sorgfältige Verarbeitung sind alle MEISTER-Paneele für den Einsatz von Einbauleuchten geeignet. Dies gilt für alle Leuchten, die mit dem VDE- und ENEC-Prüfzeichen versehen sind.

Verwandelt jede Wand in **ein Mehr an Möglichkeiten.**

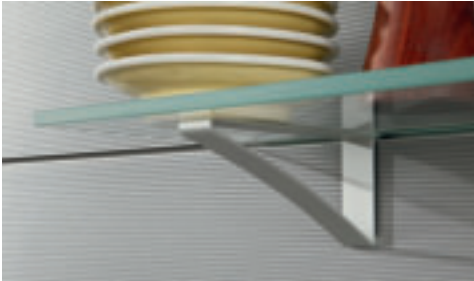

Systempaneele SP 400 | Aluminium 4049 | Dekor
Glasboden 520
Bodenträger | Aluminium eloxiert
Haken Typ 3 und Typ 4 | Aluminium eloxiert
Regalschiene | Silber eloxiert

Für die einen ist die Wand die Grenze. Für andere der Beginn fast unbegrenzter Möglichkeiten, um Schönes und Praktisches ins rechte Licht zu rücken. Unser Sonderzubehör für die Systempaneel-Kollektion SP 400 denkt dabei an alle Wohnbereiche.



Systempaneele SP 400 | Kernwalnuss 4048 | Holznachbildung und Cremeweiß 4014 | Dekor,
Winkelabdeckleiste | Kernwalnuss 4048 | Holznachbildung und Cremeweiß 4014 | Dekor,
NV-Downlight | 35 Watt | schwenkbar | Titan 249, **Flexleuchte 170** | Titan 249,
Glasbodenleuchte 520 | Titan 249 und **Bodenträger** Aluminium eloxiert,
Haken Typ 3 und **Haken Typ 4** | Aluminium eloxiert, **Regal Typ 1** | Silber,
Regalschiene | Silber eloxiert und **Regalschiene mit Stromführung** | Silber eloxiert

Feines Gespür für wichtige Details.

Individuelle Wohnideen mit praktischem Nutzen bietet unsere Systempaneele SP 400. Das intelligente Zubehör verwandelt eine Wand in ein unverzichtbares Einrichtungselement für höchsten Komfort. CD-Regal, Wandhaken, Glasboard und Leuchten werden in eleganten, teils stromführenden Aluschiene montiert. Und mit wenigen einfachen Handgriffen lassen sie sich ganz nach Wunsch und Bedarf verändern.

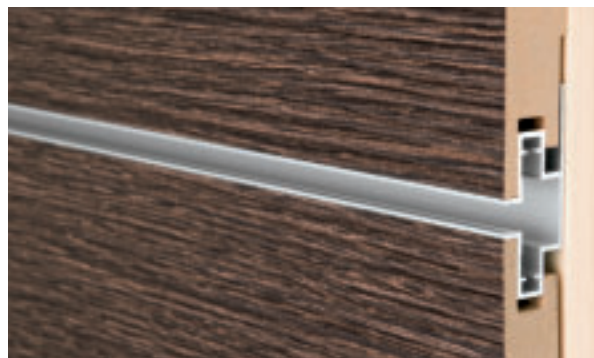

Regalschiene | Silber eloxiert | 2600 mm



Haken Typ 3* | Aluminium eloxiert | 24 x 34 x 25 mm



Haken Typ 4* | Aluminium eloxiert | 75 x 90 x 25 mm
Haken Typ 5* | Aluminium eloxiert | 80 x 95 x 300 mm



Universalplatte Typ 2* | Aluminium eloxiert | 50 x 50 mm



CD-Regal | Aluminium eloxiert | 69 x 95 x 150 mm



Regal Typ 1* | Silber 245 | 400 x 150 x 150 mm

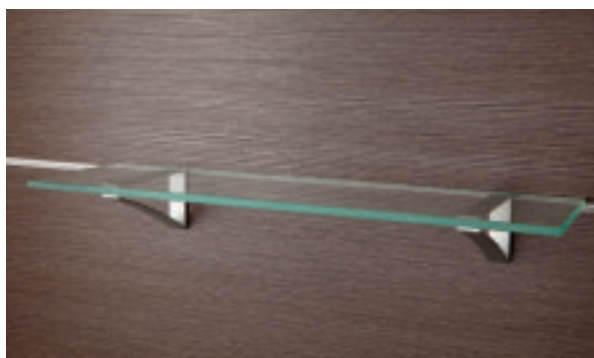

Bodenträger* | Aluminium eloxiert | 130 x 61 x 20 mm
Glasboden 520* | 520 x 150 x 8 mm

* Die maximale Gewichtsbelastung beträgt 5 Kilogramm.

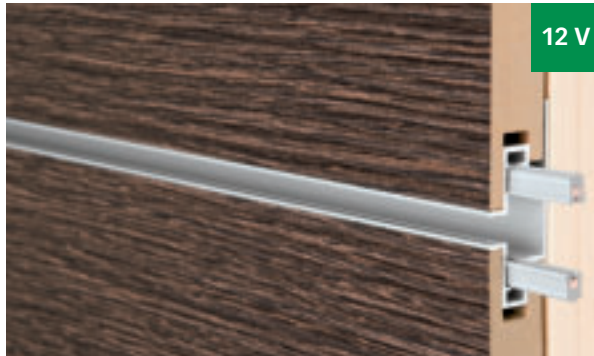

12 V

Leuchten und Zubehör Licht

Die drei Systemleuchten und das Zubehör Licht wurden eigens für die Systempaneel-Kollektion SP 400 entwickelt. Lese- oder Akzentlicht als wichtiges Element der Raumgestaltung lässt sich so mühelos integrieren. Die Flexleuchten sind mit einem magnetischen Schalter ausgestattet und werden damit direkt an der Leuchte geschaltet.

Regalschiene | Silber eloxiert, mit Stromführung | 2600 mm



12 V

Flexleuchte 400 | Titan 249 | 0,9 Watt | 400 mm



12 V

Flexleuchte 170 | Titan 249 | 0,9 Watt | 170 mm



12 V

Glasbodenleuchte 520* | Titan 249 | 1,5 Watt
Bodenträger* | Aluminium eloxiert | 130 x 61 x 20 mm



12 V

NV-Axialverbinder



12 V

NV-Einspeiser | 2 m



12 V

NV-Verbinder | 0,65 m

Paneel-Leisten für den perfekten Innenausbau.

Leisten-Vielfalt von MEISTER.

Ecken, Abschlüsse, Übergänge – einige Herausforderungen begleiten den Innenausbau. Bei MEISTER sind die idealen Lösungen Programm.

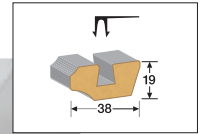

- 1 Deckenabschlussleiste**
Die Deckenabschlussleiste garantiert einen sauberen Abschluss für Wand und Decke.



Noch mehr Überblick:
www.meister.com/de/zubehoer/paneelzubehoer/paneelleisten.html

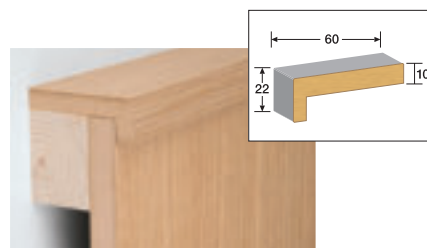

8

Winkelabdeckleiste

Die Abdeckleiste ist der perfekte Abschluss für viele Bereiche im Innenausbau: z. B. Treppenlöcher, halbhohle Vertäfelungen, Türverkleidungen, Dachfenster und seitliche Einfassungen von Deckenvertäfelungen, die nicht von Wand zu Wand verlegt sind.

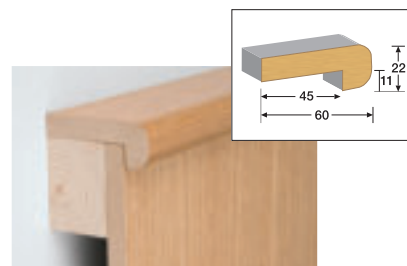

Abdeckleiste

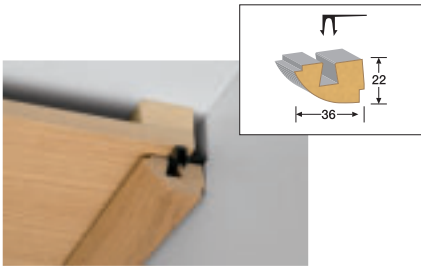

2 Rund-Deckenabschlussleiste
 Die Rund-Deckenabschlussleiste ist ein Deckenabschluss im aktuellen Design.

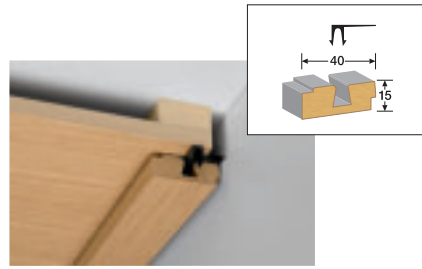

3 Vierkant-Deckenabschlussleiste
 Die Vierkant-Deckenabschlussleiste eignet sich aufgrund ihrer geradlinigen Form besonders für die Systempaneele SP 400, SP 300 und SP 150, die Dekorpaneele Bocado 300 sowie die Nadura-Paneele NP 300.

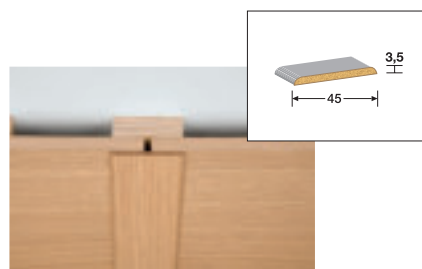

4 Tapetenleiste
 Die Tapetenleiste entspricht von der Form und den Abmessungen der kleinen Faltleiste. Sie deckt Stoßfugen ab, die zwischen verschiedenen Materialien (Paneele, Tapete usw.) auf gleicher Ebene verlaufen.

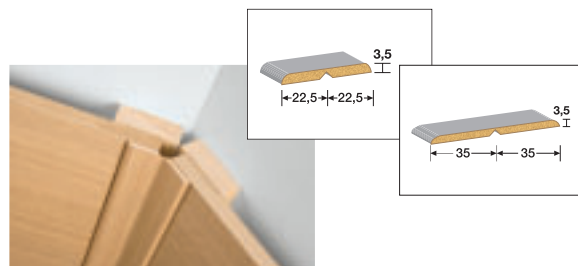

5 Faltleiste
 Die Faltleisten sind geeignet für alle Winkelösungen zwischen 10° und 270°, z. B. Dachschrägen oder Innenecken.

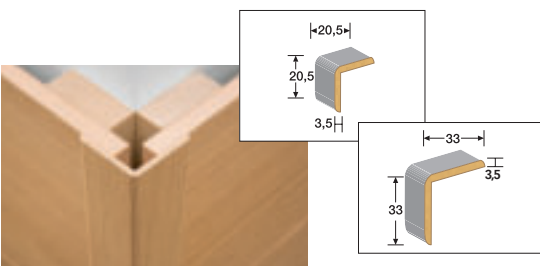

7 Winkelleiste
 Winkelleisten sind die idealen Eckverbindungen für 90°-Außenecken. In Kombination mit Vertäfelungen können sie aufgebracht oder in die Nut eingesetzt werden.

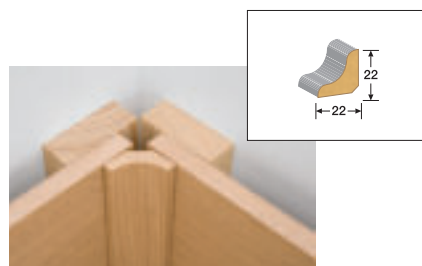

6 Hohlkehlleiste
 Die Hohlkehlleisten finden vielseitige Anwendung, z. B. als Eckverbindung bei Vertäfelungen und als Fußleiste.

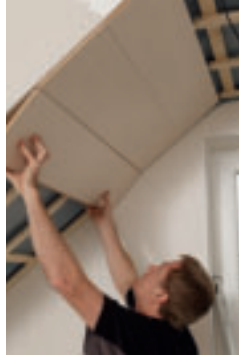

Kreative Ideen optimal umgesetzt.



Was an der Wand eine gute Figur macht, öffnet auch an der Decke attraktive Perspektiven für eine edle und nachhaltige Raumgestaltung. Spielen Sie mit Dekoren, Strukturen und Licht. Verwandeln Sie Ihre vier Wände in ein individuelles und einzigartiges Zuhause.



Dekorpaneele Bocado 250 | Finline creme 4032 | Dekor
NV-Downlight-Quadro | 20 Watt | Chrom 242



Befestigungsklipps

Mittels der praktischen Klipps, die am Paneel verschraubt werden, wird die Deckenabschlussleiste nur noch aufgesteckt. Sie ist daher leicht zu demontieren, was für eventuelle Renovierungsarbeiten, wie Streichen und Tapezieren, einen besonderen Vorteil darstellt.



Befestigungskralle | TOP 300 M für die Montage unserer Systempaneele SP 300 und SP 150 mit Lattungprofil Typ 8.



Befestigungskralle | TOP 300 H für die Montage unserer Systempaneele SP 300 und SP 150 auf Dachlatten.

Sicher montiert.

Für unser Paneel-Sortiment bieten wir Ihnen die jeweiligen Befestigungsmaterialien in den passenden Größen und Abmessungen. Damit unsere Paneele perfekt auf der Lattung halten und Sie lange Freude an Ihrer Wand- und Deckenverkleidung haben.



Lattungprofil

MEISTER-Lattungprofil Typ 8 für die schnelle Montage unserer Systempaneele SP 300 und SP 150 sowie für ausgewählte Longlife-Parkett-Kollektionen.



Spezialschraube Nr. 20

Die Kollektionen Bocado 300 und Bocado 250 können dank der verlängerten Nutwange einfach und direkt mit der Spezialschraube Nr. 20 montiert werden. Profilkammern sind zur Befestigung nicht erforderlich.

Longlife-Parkett® geht die Wände hoch.

Einfach und sicher mit dem speziellen MEISTER-Montage-System.

Die besondere Art der Wandgestaltung.

Patentierte Systeme ermöglichen einen flexiblen Einsatz und eine leichte, werkzeuglose Verlegung von Longlife-Parkett® an der Wand.



Klipp schräg einsetzen und eindrehen.



Klipp entlang der Schiene verschieben.



Diele andrücken und mit Klipp arretieren.

Genial verbunden.

Für unsere Bocado 300- und Bocado 250-Paneele haben wir die praktische 1-Mann-Verlegehilfe entwickelt. Dieses innovative Prinzip erleichtert die Arbeit und ist bequem von nur einer Person durchzuführen: Durch eine Rasterverzahnung, die ein Rutschen aus der Nut verhindert, ist das Paneel schnell und sicher in die richtige Position gebracht. Eine Verschiebung in der Längsposition bleibt dabei weiterhin möglich. Ab einer Paneel-Länge von 3,30 Metern empfehlen wir die Verlegung mit zwei Personen.



Die Befestigung mit den MEISTER-Spezialschrauben Nr. 20 erfolgt bei der neuen Verlegemechanik unverändert an der Nutseite.



Paneel für Paneel wird nach dem bewährten Nut-Feder-Prinzip eingehängt.



Die innovative Rasterverzahnung verhindert dabei wirkungsvoll das Herausrutschen des eingehängten Paneels.



Die FLAT-Unterputzdose ermöglicht die einfache Montage der FLAT im Mauerwerk | Trockenbauwand.

Der Einbau des Trafos ist bei Paneelen ab einer Lattungstärke von 20 mm möglich.

Die spezielle Unterputzdose ermöglicht die problemlose Montage des Trafos hinter der Fußleiste.

Die FLAT mini ist problemlos in eine Steckfußleiste oder Paneelwand einsetzbar.

Die FLAT-Bodenleuchte ist bis zu 150 kg begehbar. Die LEDs sind erschütterungsfest und haben eine Lebensdauer von ca. 30.000 Stunden.

Die Leitungsstärke von nur 1 mm ermöglicht das problemlose Verlegen unter dem Boden.

12 V LED-Technik

Die MEISTER-LED-Beleuchtung ist mehr als dekorative Beleuchtung – sie kann durch den geringen Stromverbrauch auch optimal als Orientierungsbeleuchtung eingesetzt werden, beispielsweise in Schlafzimmern oder Fluren. Die LED-Einbauleuchten sind in kleinsten Abmessungen entwickelt worden. Sie überzeugen nicht nur durch ihre

Maße, sondern auch durch hohe Belastbarkeit und Spritzwasserschutz (FLAT-Quadro /-Punto).

- Beleuchtung basierend auf LED 12 V, dadurch:
- | Übertreffende Lebensdauer von über 30.000 Stunden
- | Maximale Lichtausbeute bei minimaler Wattzahl
- | Filigranes Erscheinungsbild bei kleinsten Abmessungen



12 V

Diese Leuchte enthält eingebaute LED-Lampen.



Die Lampen können in der Leuchte ausgetauscht werden.



12 V

Diese Leuchte enthält eingebaute LED-Lampen.



Die Lampen können in der Leuchte ausgetauscht werden.

Wie alle NV-LED-Einbauleuchten können die **NV-LED-Einbauleuchte FLAT-Quadro** | 0,4 Watt und die **NV-LED-Einbauleuchte FLAT-Punto** | 0,4 Watt aufgrund ihres geringen Stromverbrauchs optimal als Orientierungsbeleuchtung z. B. in Schlafzimmern und Fluren eingesetzt werden.



12 V

Diese Leuchte enthält eingebaute LED-Lampen.



Die Lampen können in der Leuchte nicht ausgetauscht werden.



12 V

Diese Leuchte enthält eingebaute LED-Lampen.



Die Lampen können in der Leuchte nicht ausgetauscht werden.

Die **NV-LED-Paneleinbauleuchte PEL 160** | 0,6 Watt ist mit ihrer Einbautiefe von nur 13 mm für unser gesamtes Paneelsortiment sowie viele Steckfußleisten geeignet.

Die **NV-LED-Einbauleuchte FLAT mini** | 0,4 Watt ist so klein, dass sie auch in Steckfußleisten eingesetzt werden kann.

Mit Licht und Technikzubehör Räume gekonnt in Szene setzen.

Licht verleiht Räumen eine persönliche Atmosphäre und sorgt vom Entree bis zum Bad für Sicherheit. Die MEISTER-LED-, -Nieder- und -Hochvoltleuchten sind optisch und technisch auf den Einsatz in unseren Wand- und Deckenpaneelen abgestimmt. Aufgrund ihrer großen Auswahl und ihrer einfachen Montage entstehen individuelle Lichtlösungen, die nicht zuletzt mit einer hohen Energieeffizienz überzeugen.

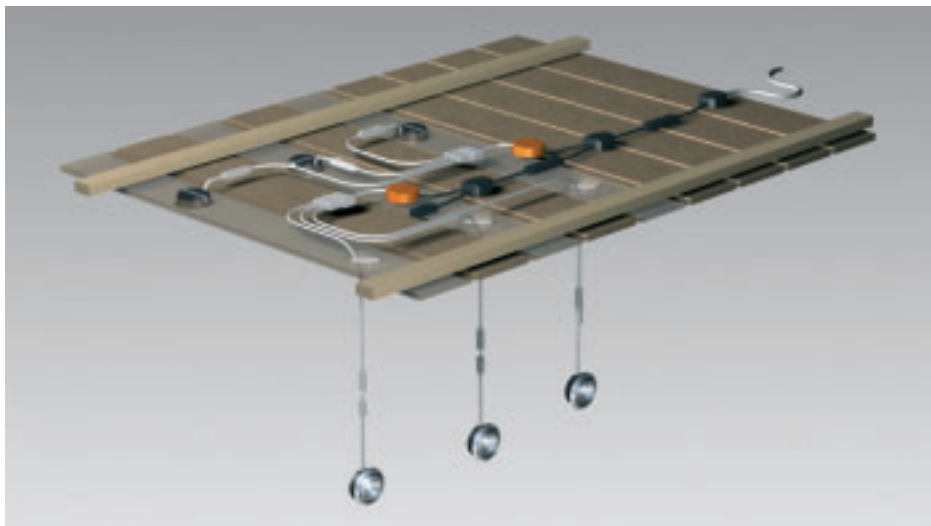

12 V Niedervolt-Technik

- Beleuchtung basierend auf Halogen 12 V, dadurch:
- | Konstante Lichtausbeute über die gesamte Lebensdauer
 - | Brillante Farbwiedergabe
 - | Filigranes Erscheinungsbild durch kleine Abmessungen
 - | Energiesparend durch optimal abgestimmte lichttechnische Komponenten



230 V Hochvolt-Technik

- Beleuchtung basierend auf Halogen 230 V, dadurch:
- | Einsparung des Niedervolt-Transformators
 - | Konstante Lichtausbeute über die gesamte Lebensdauer
 - | Sehr warme Farbwiedergabe
 - | Filigranes Erscheinungsbild durch den Einsatz neuester Leuchtmittel

MEISTER-Hochvoltleuchten können dank einer speziell entwickelten Weiterverdrahtung mit dem Niedervolt-Lichtsystem kombiniert werden. Das erprobte Stecksystem sorgt für die sichere Verbindung. Für kreative Lichtlösungen können Sie bis zu 25 Leuchten in einem Lichtkreis miteinander verbinden. Um kleinere oder größere Entfernungen zwischen Leuchten zu überbrücken, steht Ihnen die Hochvolt-Verbindungsleitung zur Verfügung.



MEISTER-Garantie

Aufgrund der hervorragenden Qualität unseres Lichtsystems gewähren wir Ihnen eine 3-Jahres-Garantie (ausgenommen Leuchtmittel).



24 Monate Garantie auf LED-Platinen bei LED-Downlight, 5 Watt und LED-Downlight-Quadro, 5 Watt.

Garantie gemäß MeisterWerke-Garantiebedingungen unter www.meister.com.



VDE-Kontrolle

Das MEISTER-Lichtsystem unterliegt der ständigen Kontrolle des VDE. Dadurch wird sichergestellt, dass die Leuchten die geforderten Sicherheitsstandards erfüllen.



Intelligente Stimmungsmacher.

Dezent im Design, überzeugend in der Wirkung und perfekte Ergänzung unserer Wand- und Deckenpaneele: MEISTER-Hochvolt-, -Niedervolt- und -LED-Leuchten sind miteinander kombinierbar und zaubern in feiner Abstimmung von warmweißem und brillantklarem Licht eine individuelle Raum- und Akzentbeleuchtung.



12 V

Diese Leuchte enthält eingebaute LED-Lampen.



Die Lampen können in der Leuchte nicht ausgetauscht werden.



12 V

Diese Leuchte enthält eingebaute LED-Lampen.



Die Lampen können in der Leuchte nicht ausgetauscht werden.

Die **NV-LED-Paneelleuchten Typ 1** | 0,9 Watt und **Typ 2** | 2,5 Watt sind speziell für den Design-Rahmen (Seite 39) konzipiert.



12 V

Diese Leuchte enthält eingebaute LED-Lampen.



Die Lampen können in der Leuchte nicht ausgetauscht werden.



12 V

Diese Leuchte enthält eingebaute LED-Lampen.



Die Lampen können in der Leuchte nicht ausgetauscht werden.

NV-LED-Downlight-Quadro | 5 Watt
90° drehbar zur optimalen Ausrichtung am Panel | 2er-Set

NV-LED-Downlight | 5 Watt | 15° schwenkbar | 2er-Set



12 V

Diese Leuchte enthält eingebaute LED-Lampen.



Die Lampen können in der Leuchte nicht ausgetauscht werden.



12 V

Diese Leuchte enthält eingebaute LED-Lampen.



Die Lampen können in der Leuchte nicht ausgetauscht werden.

NV-LED-Sternenhimmel-Quadro | 0,5 Watt | 3er-Set

NV-LED-Sternenhimmel | 0,5 Watt | 3er-Set



12 V

Diese Leuchte enthält eingebaute LED-Lampen.



Die Lampen können in der Leuchte nicht ausgetauscht werden.

NV-LED-Downlight-Quadro | 3,7 Watt | 15° schwenkbar | 4er-Set



12 V

Diese Leuchte enthält eingebaute LED-Lampen.



Die Lampen können in der Leuchte nicht ausgetauscht werden.

NV-LED-Downlight | 3,7 Watt | 15° schwenkbar | 4er-Set



12 V

Diese Leuchte enthält eingebaute LED-Lampen.



Die Lampen können in der Leuchte nicht ausgetauscht werden.

NV-LED-Anbauleuchte Apollo-Quadro | 5 Watt | 350° dreh- und 90° schwenkbar
Fokussierbar von Spot auf Streulicht



12 V

Diese Leuchte enthält eingebaute LED-Lampen.



Die Lampen können in der Leuchte nicht ausgetauscht werden.

NV-LED-Anbauleuchte Apollo | 5 Watt | 350° dreh- und 90° schwenkbar
Fokussierbar von Spot auf Streulicht

12 V

Diese Leuchte ist geeignet für Leuchtmittel der Energieklassen:



Die Leuchte wird verkauft mit einem Leuchtmittel der Energieklasse C.

NV-Downlight-Quadro | 35 Watt
110° drehbar zur optimalen Ausrichtung am Paneel | 2er-Set



12 V

Diese Leuchte ist geeignet für Leuchtmittel der Energieklassen:



Die Leuchte wird verkauft mit einem Leuchtmittel der Energieklasse C.

NV-Downlight | 35 Watt | 15° schwenkbar | 2er-Set



12 V

Diese Leuchte ist geeignet für Leuchtmittel der Energieklassen:



Die Leuchte wird verkauft mit einem Leuchtmittel der Energieklasse C.

NV-Downlight-Quadro | 20 Watt
15° schwenk- und 50° drehbar | 3er- oder 6er-Set



12 V

Diese Leuchte ist geeignet für Leuchtmittel der Energieklassen:



Die Leuchte wird verkauft mit einem Leuchtmittel der Energieklasse C.

NV-Downlight | 20 Watt | 15° schwenkbar | 3er- oder 6er-Set



12 V

Diese Leuchte ist geeignet für Leuchtmittel der Energieklassen:



Die Leuchte wird verkauft mit einem Leuchtmittel der Energieklasse C.

NV-Sternenhimmel-Quadro | 10 Watt | 5er-Set



12 V

Diese Leuchte ist geeignet für Leuchtmittel der Energieklassen:



Die Leuchte wird verkauft mit einem Leuchtmittel der Energieklasse C.

NV-Sternenhimmel | 10 Watt | 5er-Set

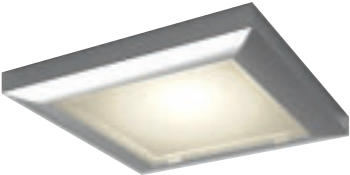

230V

Diese Leuchte enthält eingebaute LED-Lampen.



Die Lampen können in der Leuchte nicht ausgetauscht werden.

HV-LED-Downlight-Quadro | 6 Watt
110° drehbar zur optimalen Ausrichtung am Paneel | 2er-Set



230V

Diese Leuchte enthält eingebaute LED-Lampen.



Die Lampen können in der Leuchte nicht ausgetauscht werden.

HV-LED-Downlight | 6 Watt | 2er-Set



230 V

Diese Leuchte ist geeignet für Leuchtmittel der Energieklassen:



Die Leuchte wird verkauft mit einem Leuchtmittel der Energieklasse D.

HV-Downlight-Quadro | 40 Watt
110° drehbar zur optimalen Ausrichtung am Paneel | 2er-Set



230 V

Diese Leuchte ist geeignet für Leuchtmittel der Energieklassen:



Die Leuchte wird verkauft mit einem Leuchtmittel der Energieklasse D.

HV-Downlight | 40 Watt | 15° schwenkbar | 2er-Set



230 V

Diese Leuchte ist geeignet für Leuchtmittel der Energieklassen:



Die Leuchte wird verkauft mit einem Leuchtmittel der Energieklasse B.

HV-Anbauleuchte Apollo-Quadro | 50 Watt



230 V

Diese Leuchte ist geeignet für Leuchtmittel der Energieklassen:



Die Leuchte wird verkauft mit einem Leuchtmittel der Energieklasse B.

HV-Anbauleuchte Apollo | 50 Watt

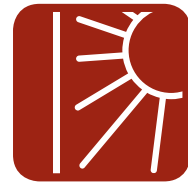

Schön und intelligent? Geht doch!

Bei den vielen guten Eigenschaften unserer System-, Echtholz-, Dekor- und Nadura-Paneeelen könnte man schon einmal den Überblick verlieren – muss man aber nicht. Wir haben unseren Paneelen farbige Symbole zugeordnet, die die wichtigsten Produkteigenschaften verdeutlichen und Ihnen eine einfache Orientierung ermöglichen.

| |  Natürlich dank emissionsarmer Terragen-Trägerplatte |  Authentisch dank Tiefprägung in Terracell-Oberfläche |  Farbbeständig durch hochwertige Dekorfolie |  Wertvoll dank außergewöhnlicher Echtholz-Furniere |  3-D-Optik dank innovativer Doppelnut |  Individuell durch kreatives Zubehörprogramm |  Montagefreundlich dank 1-Mann-Verlegetechnik |
|-------------------------------|--|---|---|---|---|--|---|
| SP 400 | ■ | ■ | | ■ | | ■ | |
| SP 300 | | | ■ | | ■ | | |
| SP 150 | | | ■ | | ■ | | |
| Madera 250 | | | | ■ | | | |
| Madera 200 | | | | ■ | | | |
| Terra-Senza 300 | ■ | ■ | | | | | |
| Terra-Senza 200 | ■ | ■ | | | | ■ | |
| Terra 150 | ■ | ■ | | | | | |
| Bocado 300 | | | ■ | | | | ■ |
| Bocado 250 | | | ■ | | | | ■ |
| Bocado 200 | | | ■ | | | ■ | |
| Da Capo-Profilstab 150 | | | ■ | | | | |

SP 400

| Nut-Nut-Paneel mit integrierter Schnellbaufeder und edler Sichtfuge
 | 7 Echtholz-Oberflächen*
 | 11 Terracell-Oberflächen
 | 1 Magnet-Oberfläche

| Echtholz furniert oder Terracell-ummantelt
 | Terragen-Trägerplatte
 | Feuchtraum-geeignet (nur Terracell-Oberfläche)
 | Befestigung mittels Schnellbaufeder und Senkkopfschrauben 3,0 x 30 mm

| Stärke: 15 mm
 | Breite: 300 mm
 | Längen: 840 | 2600 mm
 (Magnelement: 840 mm)

* Furnier hergestellt im Fineline-Verfahren



Zitrone-Struktur
4053*



Eiche-Struktur hell
4058*

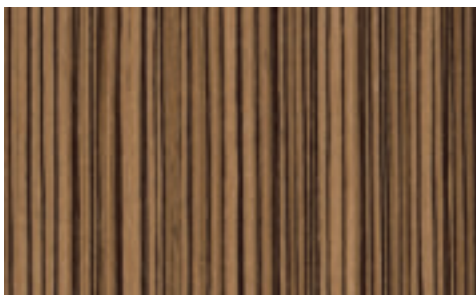

Zebrano-Struktur
4054*

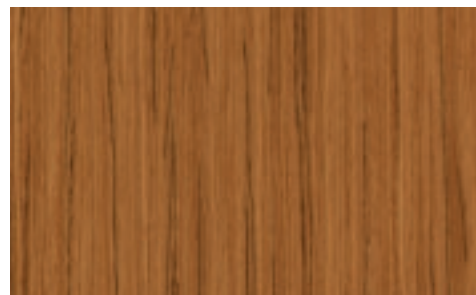

Teak-Struktur 4052*

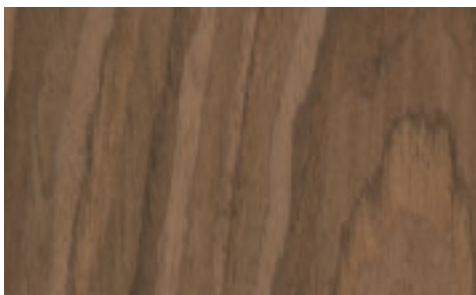

Walnuss-Struktur
4057*

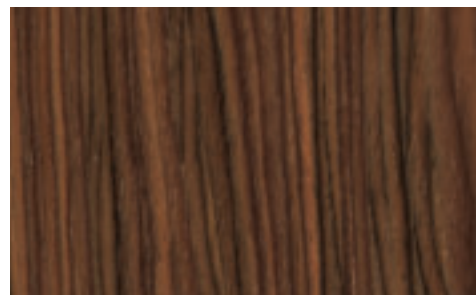

Palisander-Struktur
4056*

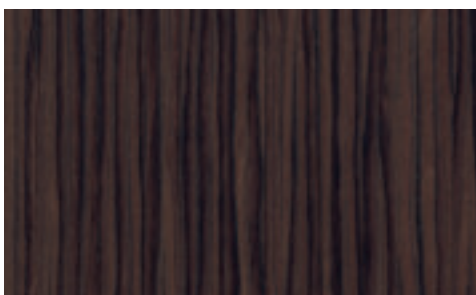

Wenge-Struktur
4055*

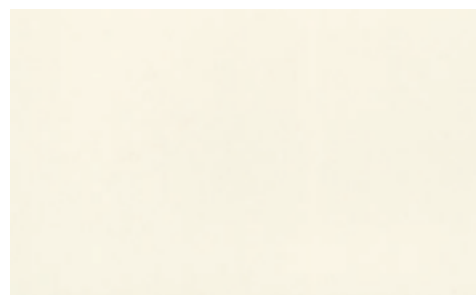

Cremeweiß 4014
Dekor



Esche weiß 4011
Holznachbildung



Fineline weiß 4017
Dekor

SP 400

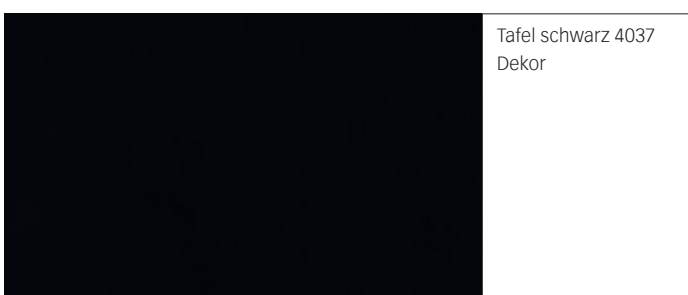
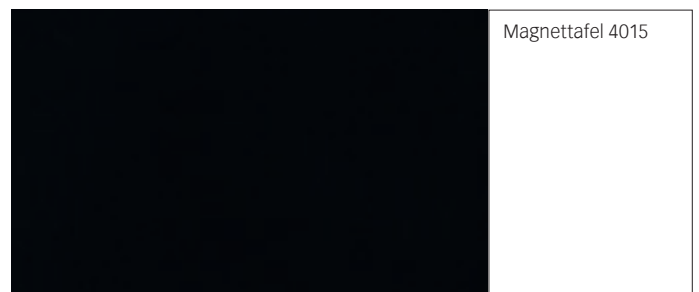
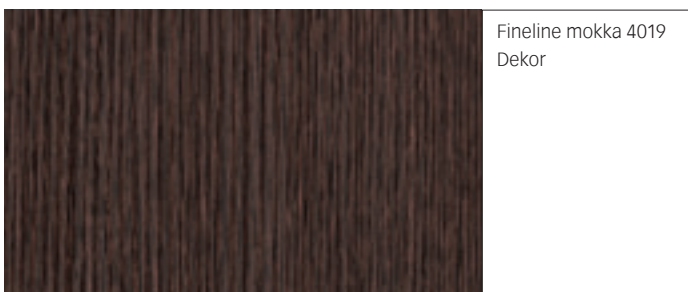
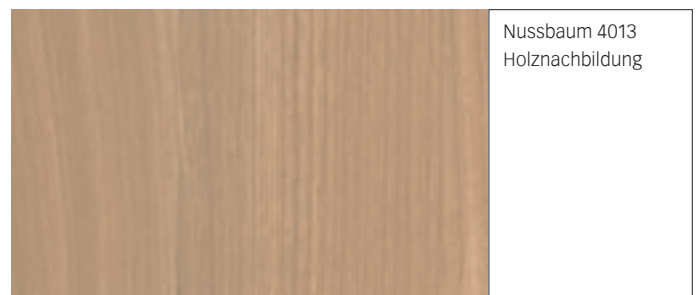
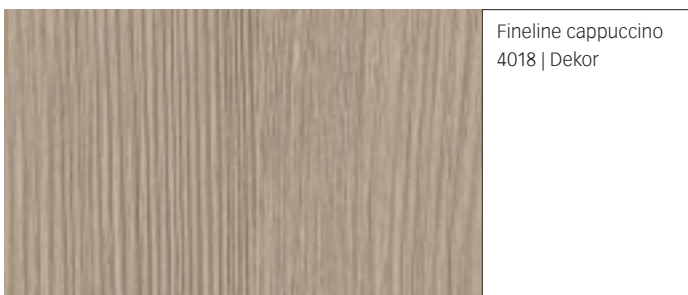

SP 300

| Nut-Nut-Paneel
| 11 Oberflächen
| Mit Kopfkantenbearbeitung

| Dekor- oder Metallicfolien-ummantelt
| MDF-Trägerplatte E1
| Feuchtraum-geeignet

| Stärke: 15 mm
| 3 Breiten im Karton: 80 | 100 | 120 mm
| Länge: 840 mm

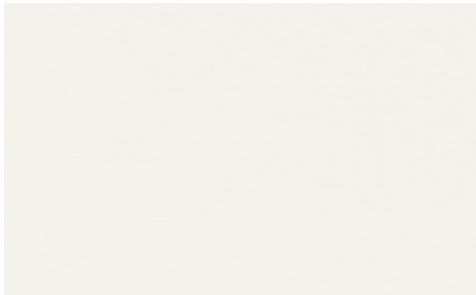

Weiß 4038 | Dekor



Pinie weiß 4005
Holznachbildung



Eiche rustikal
cremegrau 4082
Holznachbildung



Beton 4045
Nachbildung



Eiche rustikal 4083
Holznachbildung



Eiche 4046
Holznachbildung

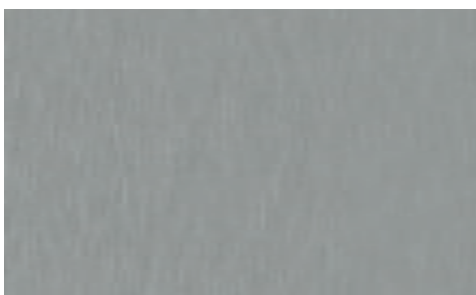

Aluminium-Metallic
4080 | Nachbildung

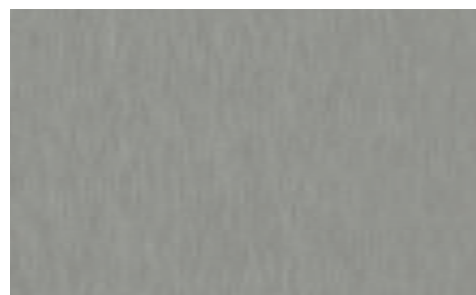

Edelstahl-Metallic
4079 | Nachbildung

SP 300



SP 150

| Nut-Nut-Paneel
| 6 Oberflächen
| Mit Kopfkantenbearbeitung

| Dekorfolien-ummantelt
| MDF-Trägerplatte E1
| Feuchtraum-geeignet

| Stärke: 15 mm
| Breite: 150 mm
| Länge: 840 mm

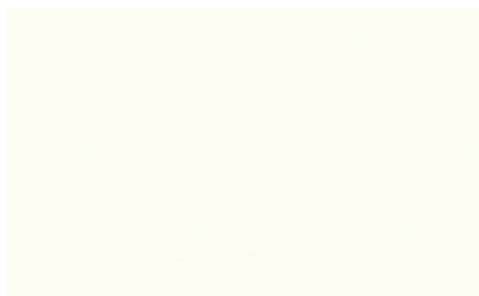

Uni weiß glänzend DF
324 | Dekor



Eiche weiß
deckend 4069
Holznachbildung



Pinie weiß 4005
Holznachbildung



Finline creme 4071
Dekor

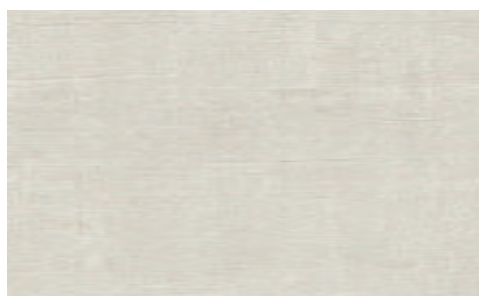

Ariva hellgrau 4076
Dekor



Beton 4045
Nachbildung

Madera 250

- | | | |
|--|---|-------------------------------|
| Nut-Nut-Rundkantenpaneel mit losen, furnierten Federn (Sicht- oder Nullfuge möglich) | Mit Oberflächenfurnier ummantelte Längskantenqualität | Stärke: 14 mm |
| 6 Oberflächen mit hochwertiger UV-Acryllackoberfläche | Span-Trägerplatte | Breite: 250 mm |
| Mit Kopfkantenbearbeitung | Symmetrisches Furnierbild mit maximal einer mittigen Furnierfuge | Längen: 1250 2050 2600 mm |

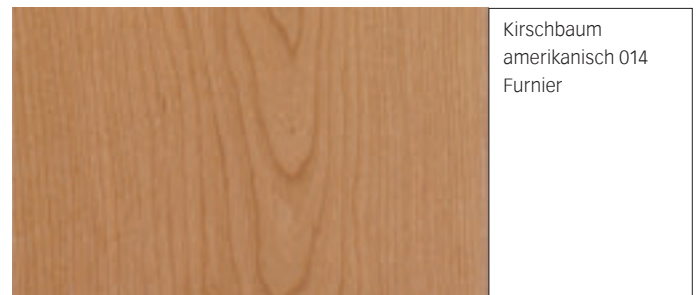
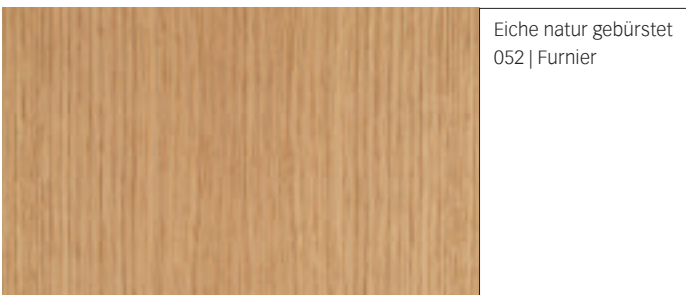
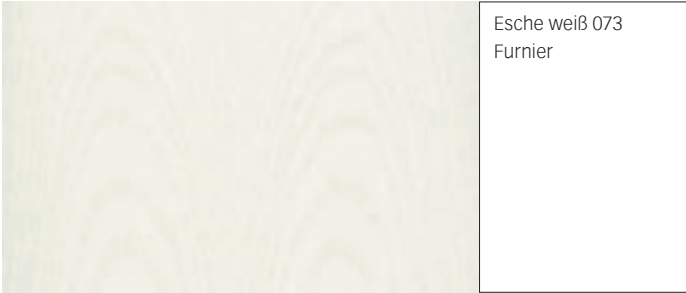

Madera 200

| Nut-Feder-Paneel in Nullfugenoptik
| 8 Oberflächen mit hochwertiger, matter UV-Acryllackoberfläche
| Mit Kopfkantenbearbeitung
| Lackierte Kantenqualität
| MDF-Trägerplatte E1

| Ausgewähltes Furnierbild mit maximal zwei Furnierfugen
| Kombinierbar mit Bocadino Design-Quadrat 200, Design-Rahmen, Kreativbox und LED-Paneelleuchte

| Stärke: 11 mm
| Breite: 197 mm
| Längen: 1250 | 2050 | 2600 mm

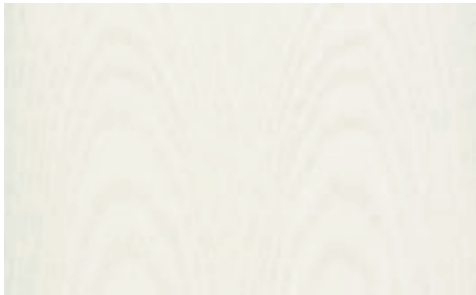

Esche weiß 073
Furnier



Birke 018 | Furnier



Ahorn kanadisch hell
049 | Furnier

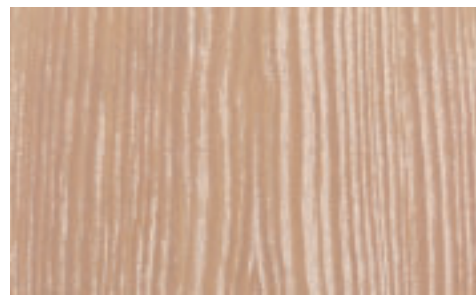

Pinie Streifer hell 046
Furnier



Buche 019 | Furnier



Eiche Streifer hell 044
Furnier

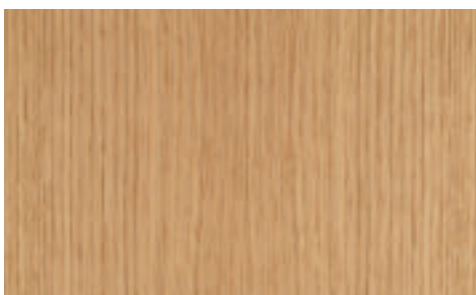

Eiche natur gebürstet
052 | Furnier

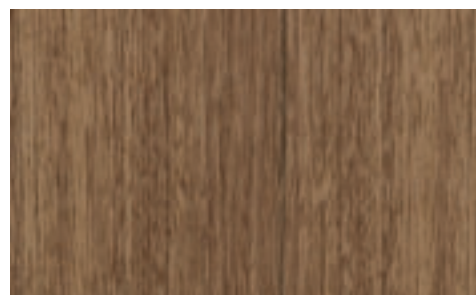

Nussbaum Streifer
045 | Furnier

Terra-Senza 300

| Nut-Feder-Paneel in Nullfugenoptik
 | 12 Oberflächen
 | Mit Kopfkantenbearbeitung

| Terracell-ummantelt
 | Terragen-Trägerplatte
 | Feuchtraum-geeignet*
 | Blauer Engel

| Stärke: 12 mm
 | Breite: 300 mm
 | Längen: 1280 | 2600 mm

* Nachgewiesene Anti-Schimmel-Wirkung durch Zusammenwirken von Terracell-Oberfläche und Terragen-Trägerplatte

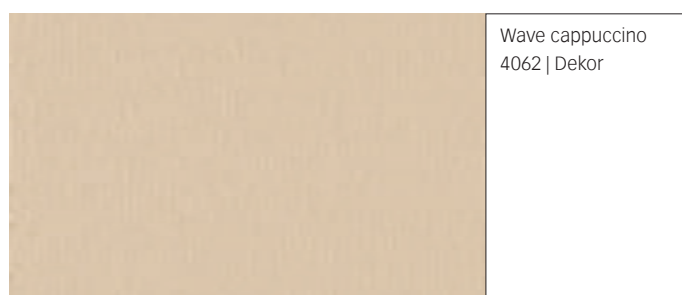
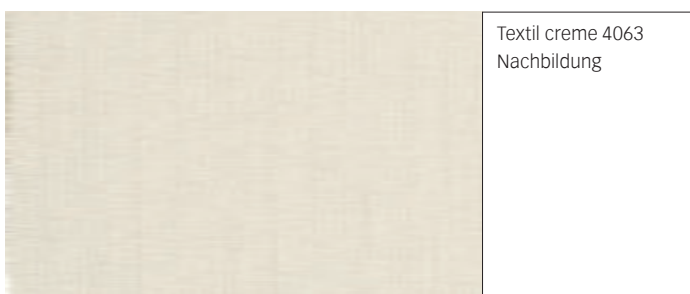
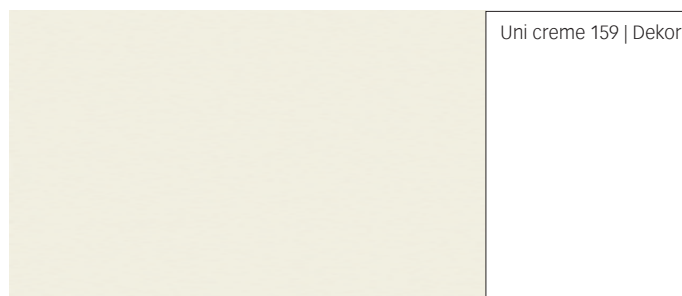
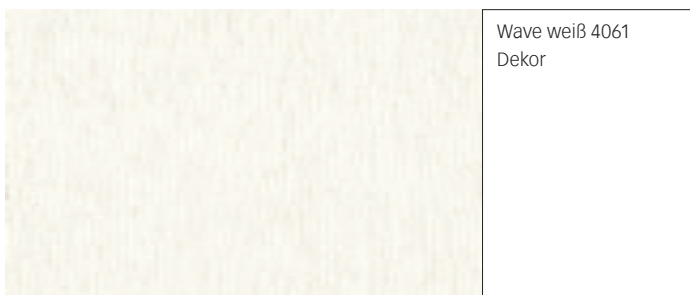
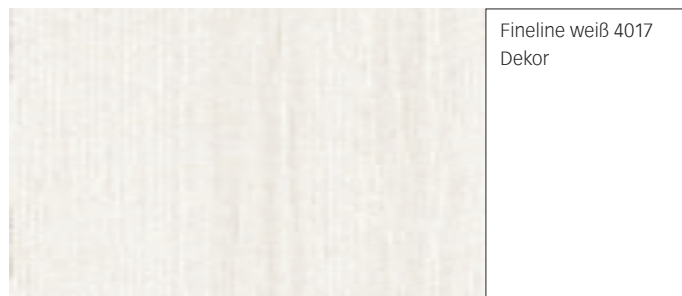

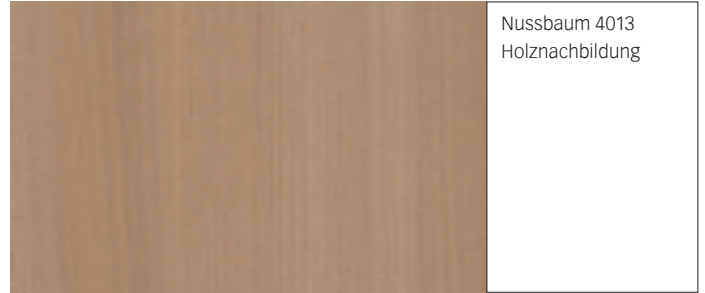

Terra-Senza 200

- | | | |
|------------------------------------|---|---|
| Nut-Feder-Paneel in Nullfugenoptik | Feuchtraum-geeignet* | Stärke: 12 mm |
| 12 Oberflächen | Kombinierbar mit Bocadino Design- Quadrat 200, Design-Rahmen, Kreativbox und LED-Paneelleuchten | Breite: 200 mm |
| Mit Kopfkantenbearbeitung | | Längen: 1280 2050 2600 3300 4100 mm |
| Terracell-ummantelt | | |
| Terragen-Trägerplatte | Blauer Engel | |

* Nachgewiesene Anti-Schimmel-Wirkung durch Zusammenwirken von Terracell-Oberfläche und Terragen-Trägerplatte

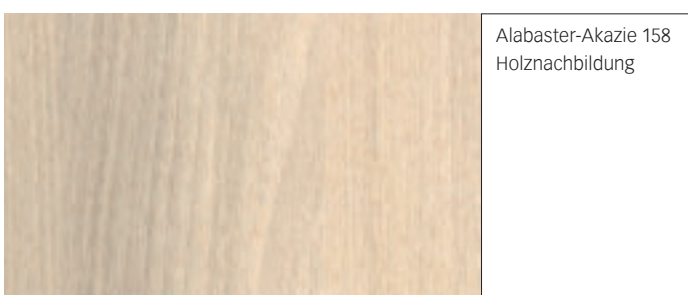
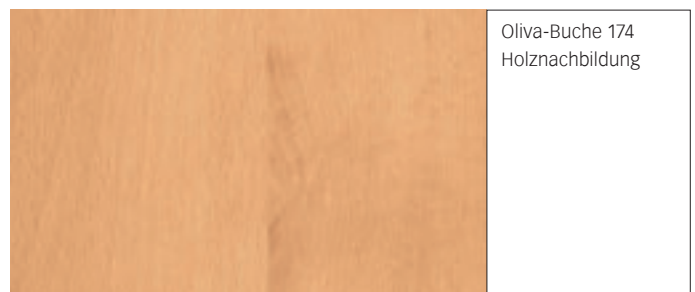
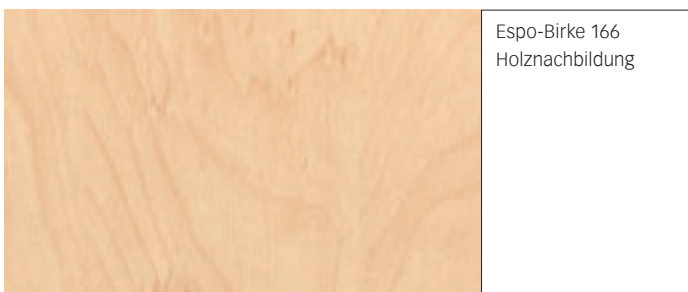
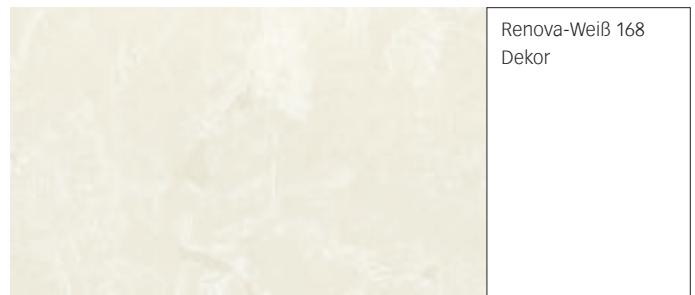
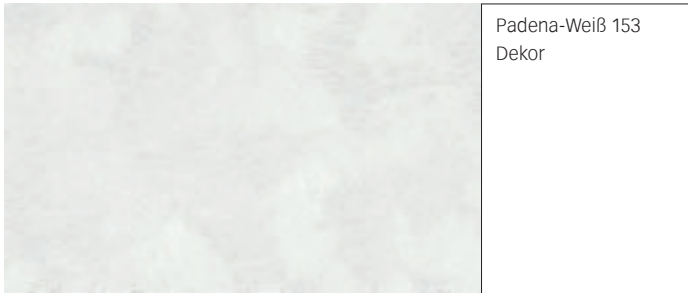

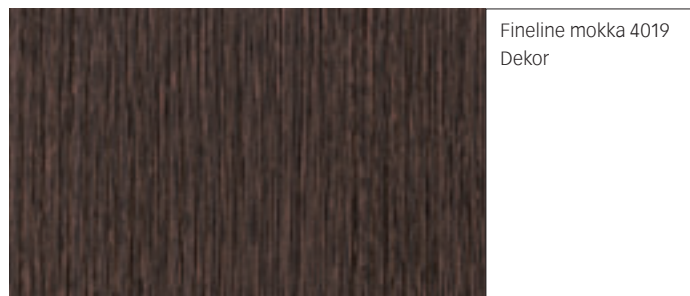
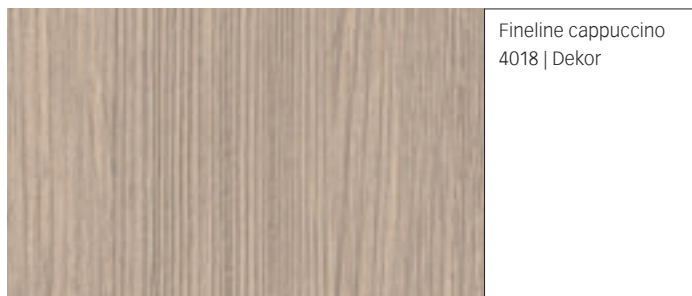

Terra 150

| Nut-Feder-Paneel mit Sichtfuge
| 8 Oberflächen
| Terracell-ummantelt

| Terragen-Trägerplatte
| Feuchtraum-geeignet*
| Blauer Engel

| Stärke: 12 mm
| Breite: 150 mm
| Längen: 2200 | 2600 | 2900 | 3300 | 3700
4100 | 4450 | 4750 | 5200 mm
| Längen: 2200 und 2600 mm mit Wechselfalz

* Nachgewiesene Anti-Schimmel-Wirkung durch Zusammenwirken von Terracell-Oberfläche und Terragen-Trägerplatte

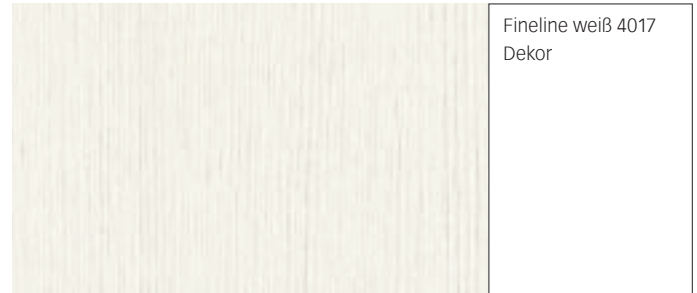
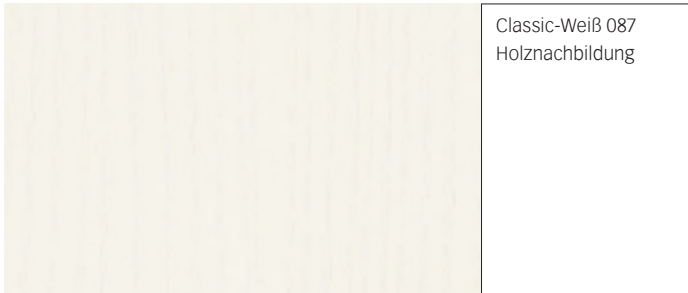

Bocado 300

| Nut-Feder-Paneel mit 3 mm Schattenfuge
| 1-Mann-Verlege-Mechanik
| 8 Oberflächen
| Mit Kopfkantenbearbeitung
| Dekorfolien-ummantelt

| MDF-Trägerplatte E1
| Feuchtraum-geeignet
| Schnelle Befestigung mit den
MEISTER-Spezialschrauben Nr. 20
anstelle von Profilkammern

| Stärke: 12 mm
| Breite: 300 mm
| Längen: 1280 | 2600 mm



Whiteline 4074
Dekor



Struktur weiß 4070
Dekor

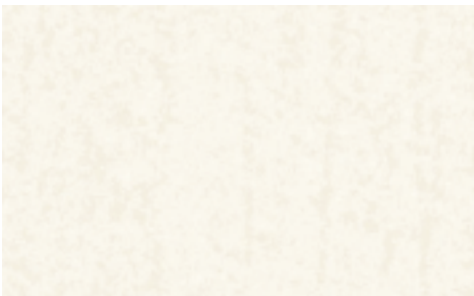

Kambium weiß 4072
Dekor

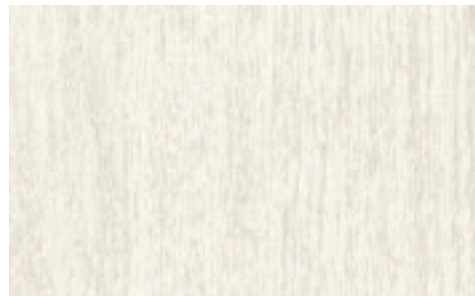

Eiche weiß
deckend 4069
Holznachbildung



Eiche vintage
weiß 4075
Holznachbildung



Ariva hellgrau 4076
Dekor



Textil creme 4073
Nachbildung

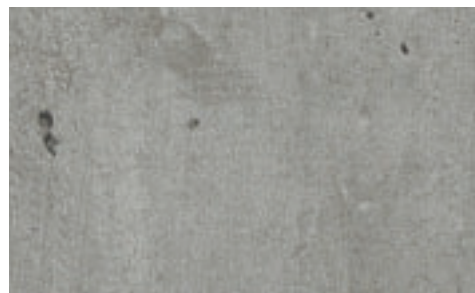

Beton 4045
Nachbildung

Bocado 250

| | | |
|------------------------------------|---------------------------------|---|
| Nut-Feder-Paneel in Nullfugenoptik | MDF-Trägerplatte E1 | Stärke: 12 mm |
| 1-Mann-Verlege-Mechanik | Feuchtraum-geeignet | Breite: 250 mm |
| 14 Oberflächen | Schnelle Befestigung mit den | Längen: 1280 2050 2600 3300 4100 mm |
| Mit Kopfkantenbearbeitung | MEISTER-Spezialschrauben Nr. 20 | |
| Dekorfolien-ummantelt | anstelle von Profilkammern | |

| | | | |
|--|--|--|--|
|  | Classic-Weiß DF 387 Holznachbildung |  | Fineline weiß 4029 Dekor |
|  | Streifer silber 4021 Dekor |  | Fichte silber 4031 Holznachbildung |
|  | Eiche Streifer weiß 4025 Holznachbildung |  | Fineline creme 4032 Dekor |
|  | Ahorn hell 4003 Holznachbildung |  | Ahorn 4028 Holznachbildung |
|  | Eiche 4023 Holznachbildung |  | Eiche Streifer cappuccino 4027 Holznachbildung |



Cocobolo 4033
Holznachbildung



Kakibaum 4034
Holznachbildung

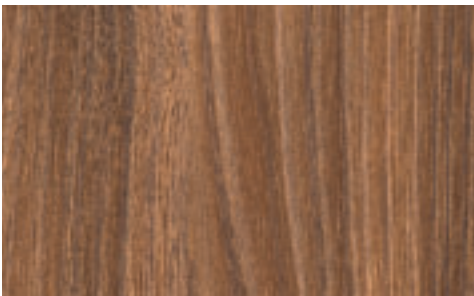

Akazie 4022
Holznachbildung

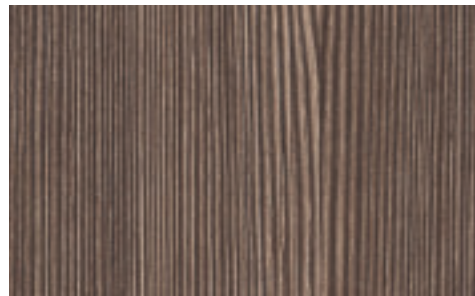

Eiche Streifer
mokka 4026
Holznachbildung

Bocado 200

- | | | |
|------------------------------------|---|---|
| Nut-Feder-Paneel in Nullfugenoptik | Feuchtraum-geeignet | Stärke: 12 mm |
| 12 Oberflächen | Kombinierbar mit Bocadino Design- Quadrat 200, Design-Rahmen, Kreativbox | Breite: 200 mm |
| Mit Kopfkantenbearbeitung | und LED-Paneelleuchte | Längen: 1280 2050 2600 3300 4100 mm |
| Dekorfolien-ummantelt | | |
| MDF-Trägerplatte E1 | | |

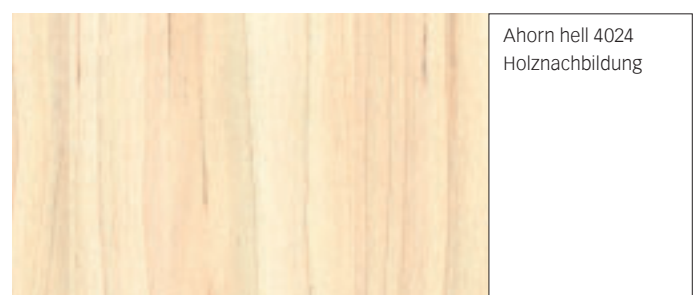
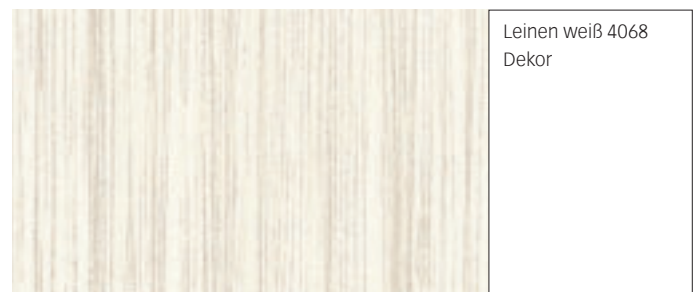
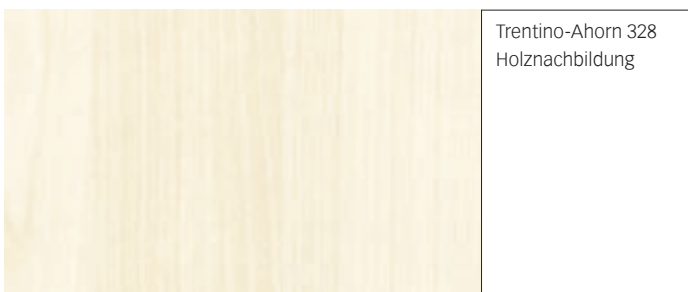
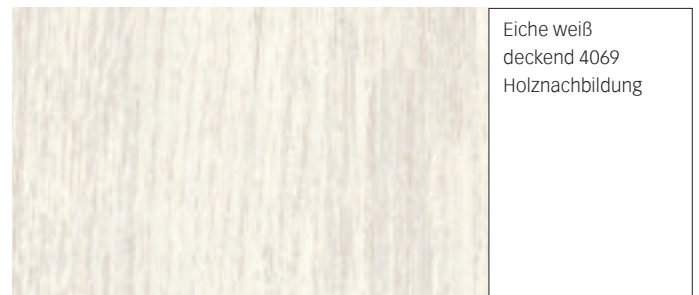
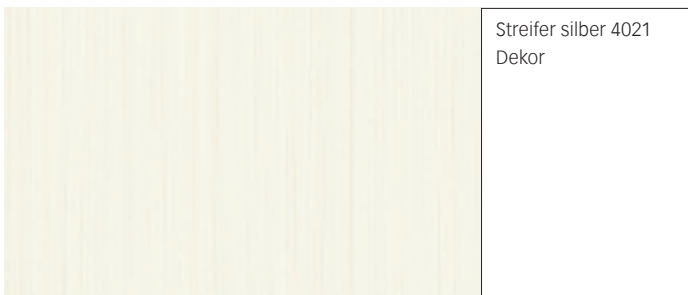
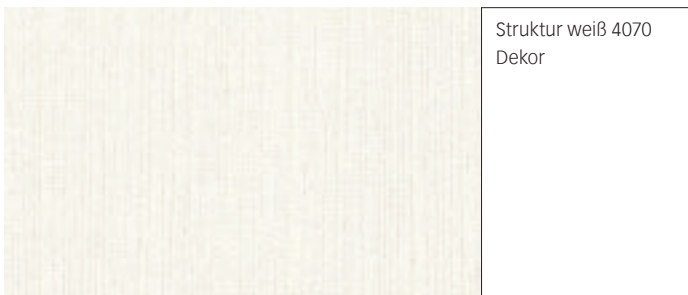
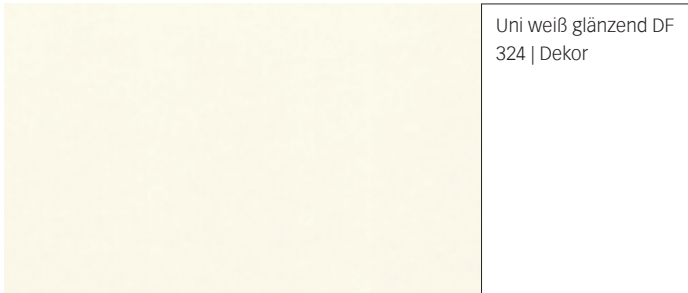



Da Capo-Profilstab 150

| Nut-Feder-Paneel in Nullfugenoptik
 | 12 Oberflächen
 | Mit Kopfkantenbearbeitung

| Dekorfolien-ummantelt
 | MDF-Trägerplatte E1
 | Feuchtraum-geeignet

| Stärke: 12 mm
 | Breite: 150 mm
 | Länge: 1050 mm



Classic-Weiß DF 387
Holznachbildung



Schilf-Weiß 331
Holznachbildung

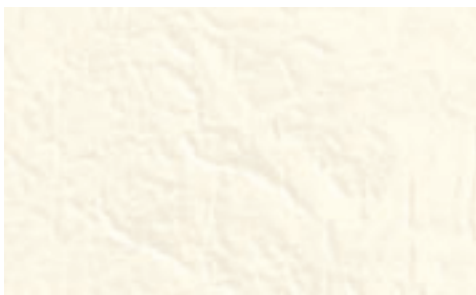

Icepearl-Weiß 337
Dekor



Polar-Weiß DF 379
Holznachbildung



Kiefer-Azur 112
Holznachbildung



Kiefer-Mint 132
Holznachbildung



Kiefer-Creme 102
Holznachbildung



Finn-Birke 333
Holznachbildung



Simcoe-Birke 376
Holznachbildung



Ahorn-Woodlook DF
326 | Holznachbildung

Da Capo-Profilstab 150



NP 300

| Nut-Feder-Paneel mit dezenter
Microfuge
| 8 Oberflächen
| Nadura-Oberfläche

| HDF-Trägerplatte E1
| Feuchtraum-geeignet
| Blauer Engel

| Stärke: 11 mm
| Breite: 335 mm
| Längen: 1280 | 2600 mm

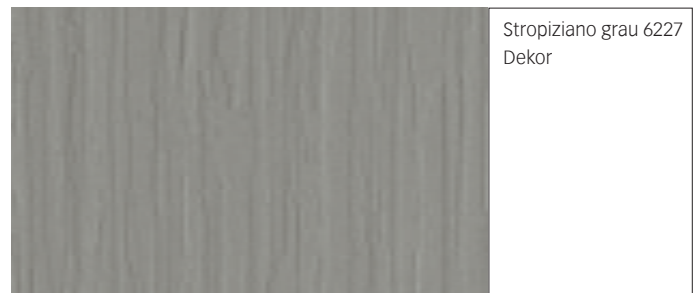
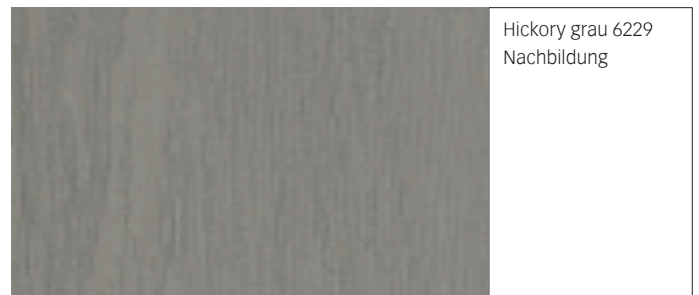
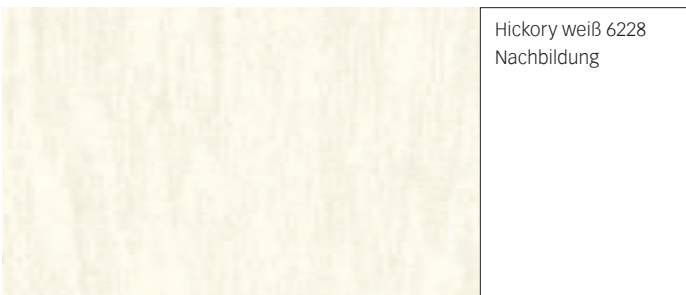
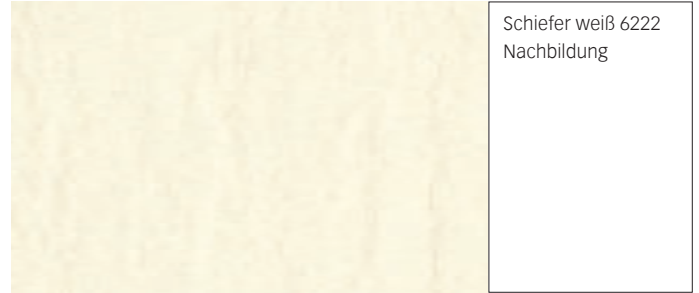

Jeden Tag ein MeisterWerk.

Seit über 80 Jahren und drei Generationen begeistern wir uns für innovative Produkte, praktische Systemlösungen und attraktive Designs. Wir entwickeln uns, unser Unternehmen und unser Angebot ständig weiter. Denn wir wissen: Sie erwarten jederzeit das Beste. Und das möchten wir Ihnen geben.

MEISTER bekennt sich zum Standort.

Wir denken international, bleiben aber ein deutsches Unternehmen – 640 Mitarbeiter garantieren Tag für Tag Premium-Qualität »Made in Germany«.

MEISTER ist Innovationsführer.

Intelligente Ideen machen uns zum treibenden Motor der Branche – über 200 Patente und geschützte Gebrauchsmuster belegen dies eindrucksvoll.

MEISTER übernimmt Umweltverantwortung.

Wir handeln nachhaltig in allen Bereichen – sorgfältige Produktauswahl schützt Ressourcen und Klima.

MEISTER steht zum Fachvertrieb.

Wir setzen auf die verlässliche Partnerschaft mit dem Fachhandel und dem Fachhandwerk – unser Netzwerk »100 PRO VOM FACH« garantiert erstklassige Produkte, kompetente Beratung und fachmännische Montage.



968010003 09|13



© 2013 by MeisterWerke Schulte GmbH
Farb- und Strukturabweichungen sind durch die drucktechnische Wiedergabe möglich,
Irrtum und Änderung vorbehalten.

MEISTER – eine Marke der MeisterWerke Schulte GmbH
Johannes-Schulte-Allee 5 | 59602 Rүthen-Meiste
Telefon +49 2952 816-0 | Fax +49 2952 816-66 | www.meister.com